

höfats

# CATALOGUE DES PRODUITS 2024

UNIQUEMENT POUR LE  
COMMERCE SPÉCIALISÉ





# FIRE. FORM. FUNCTION.

Seul ceux qui s'enflamment pour une cause peuvent enflammer les autres et réaliser de grandes choses. Chez höfats, c'est exactement de cela qu'il s'agit - FIRE.

Les fonctions ne peuvent pas être mises en scène sans une forme attrayante. Mais la forme ne doit pas être seulement belle, elle doit être parfaitement adaptée. La forme correcte répond à la fonction, en découle, peut être expliquée de manière fonctionnelle, est épurée tout en restant unique. La meilleure forme ne peut pas être remplacée.

Notre but est de créer des fonctions fascinantes. Les produits höfats sont étonnamment intuitifs, surprennent par leur polyvalence et enthousiasment par l'utilisation astucieuse d'effets physiques. Ces fonctionnalités sont souvent uniques et protégées par des brevets pour qu'elles le restent.

höfats offre la puissance du feu à votre vie. À l'intérieur comme à l'extérieur.

Nous sommes une jeune entreprise de conception située dans l'Allgäu. Nous développons et commercialisons des produits fascinants autour du thème du feu ouvert. Feu, forme, fonction - c'est dans ce triptyque que réside notre ADN unique qui, depuis 2015, s'adresse aussi bien aux amateurs de feu qu'aux amoureux du design, aux fans de plein air et aux romantiques.

Notre motivation est de créer l'ambiance parfaite pour vos histoires inoubliables sur le thème du feu, car y a-t-il quelque chose de plus beau que d'être réuni avec ses meilleurs amis autour d'un feu crépitant ? Pour cela, nous inventons, optimisons et fabriquons des produits à la fois magnifiques, innovants et uniques. Notre gamme de produits comprend des feux de table, des corbeilles à feu, des bols à feu, des barbecues, des photophores, des torches et s'élargit constamment - toujours dans le but de transformer le temps passé autour du feu en une expérience inoubliable.

Tous nos produits associent un design épuré, une fonctionnalité enthousiasmante et des matériaux de la plus haute qualité. Ces dernières années, ils ont été récompensés par plus de 50 prix internationaux en matière de design, dont les plus prestigieux du secteur.







6



SPIN

12



OVAL CANDLE

16



GRAVITY CANDLE

20



SQUARE CANDLE

24



HENRY METAL

28



BOWL

40



MOON



CUBE

44



TRIPLE



BEER BOX



ELLIPSE

58



CONE



TOOLS

66



48



54

62





# SPIN



# SPIN 900 | 1200 | 1500

## COULEURS | MATÉRIAUX

**BOÎTIER** acier inoxydable

**CYLINDRE EN VERRE** verre borosilicaté



**ARGENT**  
brossé

**GRIS**  
sablé aux perles  
de verre

**OR**  
brossé

**NOIR**  
revêtu par poudre



**SPIN 900 | 1200 | 1500 FEU DE TABLE** – Le fascinant jeu de flammes convainc également dans son raffinement par une esthétique de première classe, une fonctionnalité sophistiquée et une sécurité sans compromis. Le Bio-Burner, à la pointe de la technologie, accueille le bioéthanol liquide de höfats à l'intérieur et permet à la flamme remarquable de s'élever comme une sculpture lorsque le cylindre de verre en borosilicate résistant à la chaleur est posé. Stable, inodore et sans fumée, vous pouvez profiter de la chaleur du spectacle du feu à l'intérieur comme à l'extérieur. Tout est toujours sous contrôle, car l'Eco-Ring permet d'augmenter encore la durée de combustion de 50% et si la soirée se termine avant que la flamme ne s'éteigne, le feu peut être complètement étouffé sans crainte grâce à son couvercle éteignoir fourni. Ce produit design, qui a reçu de nombreux prix, laisse une impression durable. Grâce à sa vaste gamme d'accessoires, il peut également être posé sur le sol, utilisé comme torche de jardin ou comme feu suspendu.

- Feu de table avec extension optionnelle en photophore, torche de jardin ou feu suspendu
- Un design récompensé par de nombreux prix
- Bio-Burner breveté avec une technologie de brûleur innovante
- Flamme clairement structurée et visible même à la lumière du jour
- Durée de combustion avec un remplissage 80–120min (SPIN 900), 100–150min (SPIN 1200), 100–150min (SPIN 1500)
- La durée de combustion peut être augmentée de 50% avec l'Eco-Ring
- Diffuse une chaleur agréable (SPIN 900 : 1100 W, SPIN 1200 : 2000 W, SPIN 1500 : 3800 W)
- Utilisation sûre même à l'intérieur, homologation Indoor testée par un laboratoire selon DIN EN 16647
- Le combustible liquide est versé dans le Bio-Burner via la valve de protection
- Sans odeur, sans suie et sans fumée grâce au combustible liquide bioéthanol höfats
- Contenu de la livraison : base, corps hélice, Bio-Burner avec Eco-Ring et couvercle d'extinction, cylindre en verre
- Accessoires optionnels : Pied d'élévation, Piquet de terre (SPIN 900 & 1200), Système de suspension, combustible liquide au bioéthanol

German Design Award 2021  
Iconic Award "Innovative Interior" 2020  
ambiente solutions 2020  
European Product Design Award 2019  
Red Dot Design Award Winner 2019

**SPIN 1500 Feu de table**  
Base: Ø 29 cm, cylindre en verre: Ø 15 cm, 67 cm Hauteur une fois monté, 7 kg brutto 30 x 41 x 77 cm, 10,5 kg  
**SPIN 1500 Feu de table argent** N° d'article 00509, EAN 4064251005098  
**SPIN 1500 Feu de table noir** N° d'article 00628, EAN 4064251006286

**SPIN 1200 Feu de table**  
Base: Ø 23 cm, cylindre en verre: Ø 12 cm, 54 cm hauteur une fois monté, 4,3 kg brutto 24,5 x 21,5 x 70 cm, 6,5 kg  
**SPIN 1200 Feu de table argent** N° d'article 00695, EAN 4064251006958  
**SPIN 1200 Feu de table gris** N° d'article 00697, EAN 4064251006972  
**SPIN 1200 Feu de table or** N° d'article 00699, EAN 4064251006996  
**SPIN 1200 Feu de table noir** N° d'article 00700, EAN 4064251007009

**SPIN 900 Feu de table**  
Base: Ø 19 cm, cylindre en verre: Ø 9 cm, 40,5 cm Hauteur une fois monté, 2,6 kg brutto 20 x 16 x 52,5 cm, 4 kg  
**SPIN 900 Feu de table argent** N° d'article 00691, EAN 4064251006910  
**SPIN 900 Feu de table gris** N° d'article 00690, EAN 4064251006903  
**SPIN 900 Feu de table or** N° d'article 00692, EAN 4064251006927  
**SPIN 900 Feu de table noir** N° d'article 00693, EAN 4064251006934

# ACCESSOIRES SPIN

ACCESSOIRES COMPATIBLES AVEC TOUS LES MODÈLES SPIN



**SPIN SYSTÈME DE SUSPENSION** – Le système de suspension transforme SPIN en un feu suspendu qui peut être accroché et fixé au moyen d'un crochet au fil en acier inoxydable à la fois solide et élégant et ajusté en hauteur de manière flexible. SPIN semble flotter dans l'espace sans effort et devient un point de mire impressionnant, que ce soit à l'intérieur ou à l'extérieur.

- Permet une utilisation de SPIN 900 | 1200 comme feu suspendu
- Utilisation à l'intérieur et à l'extérieur
- Suspension au moyen d'un fil en acier inoxydable, réglable en hauteur
- Vissage facile sans outil
- Acier inoxydable, brossé

**SPIN 1500 Système de suspension argent**  
11 x 19 x 97 cm, 1 kg, longueur de la corde : 60–120 cm  
brutto 13 x 21 x 100 cm, 1,8 kg  
N° d'article 00774, EAN 4064251007740

**SPIN 1200 Système de suspension argent**  
16 x 8,5 x 79 cm, 1,2 kg, longueur de la corde : 60–120 cm  
brut 62 x 19 x 13,5 cm, 2,1 kg  
N° d'article 00308, EAN 4064251003087

**SPIN 900 Système de suspension argent**  
13 x 6 x 60 cm, 0,4 kg, longueur de la corde : 60–120 cm  
brut 62 x 12,5 x 8 cm, 0,6 kg  
N° d'article 00312, EAN 4064251003124



**PIQUET DE TERRE** – Le piquet de terre en accessoire permet de transformer SPIN en torche de jardin en un clin d'œil. Il suffit de la planter dans la pelouse, le parterre, le pot de fleurs ou vissé sur la base pour qu'elle enchante les invités de votre prochaine fête de jardin et attire l'attention pendant la soirée. Grâce aux trois composants de longueur différente du piquet de terre (17 cm + 34 cm + 48 cm), la torche de jardin SPIN se laisse installer à la hauteur souhaitée et ancrer solidement dans le sol grâce au piquet de terre supplémentaire.

- Permet une utilisation de SPIN 900 | 1200 comme torche de jardin
- Hauteur variable grâce au piquet de terre composé de trois parties
- Vissage facile sans outil
- S'enfonce dans le sol au moyen d'un piquet
- Peut également être monté sur la SPIN 120 | 1200 Base comme pied sur un sol solide
- Uniquement pour une utilisation à l'extérieur
- Acier inoxydable ou chêne

**Piquet de terre argent**  
Ø 1,5 cm, 124 cm de longueur, 0,39 kg | brut 49 x 5,5 x 2 cm, 0,5 kg  
N° d'article 00002, EAN 4064251000024

**Piquet de terre chêne**  
Ø 2 cm, 124 cm de longueur, 0,45 kg | brut 50 x 5 x 4,5 cm, 0,51 kg  
N° d'article 00003, EAN 4064251000031



**SPIN PIED D'ÉLÉVATION** – Grâce à ce socle supplémentaire, SPIN fait toujours bonne figure, même lorsque vous le posez sur le sol. Monté facilement et sans outil entre la base et le corps hélice, la flamme SPIN se soulève de 9 cm (SPIN 900), de 11 cm (SPIN 1200) ou de 14 cm (SPIN 1500).

- Pour installer le feu de table au sol
- Élève SPIN de 9 cm (SPIN 900), 11 cm (SPIN 1200) ou 14 cm (SPIN 1500)
- Uniquement pour l'utilisation à l'extérieur
- La stabilité maximale est préservée
- Vissage facile sans outil
- Acier inoxydable

**SPIN 1500 Pied d'élévation**  
Ø 11,5 cm, hauteur de 15 cm, 0,5 kg | brut 12,5 x 12,5 x 16,5 cm, 0,7 kg  
**SPIN 120 Pied d'élévation argent** N° d'article 00013, EAN 4064251000130  
**SPIN 120 Pied d'élévation noir** N° d'article 00011, EAN 4064251000116

**SPIN 1200 Pied d'élévation** Ø 9 cm, hauteur de 11,5 cm, 0,27 kg | brut 9,5 x 9,5 x 12,5 cm, 0,3 kg  
**SPIN 1200 Pied d'élévation argent** N° d'article 00013, EAN 4064251000130  
**SPIN 1200 Pied d'élévation gris** N° d'article 090201, EAN 4260447330917  
**SPIN 1200 Pied d'élévation or** N° d'article 00012, EAN 4064251000123  
**SPIN 1200 Pied d'élévation noir** N° d'article 00011, EAN 4064251000116

**SPIN 900 Pied d'élévation**  
Ø 6,5 cm, hauteur de 9 cm, 0,16 kg | brut 7 x 7 x 9,5 cm, 0,19 kg  
**SPIN 900 Pied d'élévation argent** N° d'article 00040, EAN 4064251000406  
**SPIN 900 Pied d'élévation gris** N° d'article 00222, EAN 4064251002226  
**SPIN 900 Pied d'élévation or** N° d'article 00039, EAN 4064251000390  
**SPIN 900 Pied d'élévation noir** N° d'article 00038, EAN 4064251000383

# ACCESSOIRES SPIN

ACCESSOIRES COMPATIBLES AVEC TOUS LES MODÈLES SPIN



**SPIN BASE** – Si la torche SPIN ou le feu suspendu SPIN doit être placé de manière autonome, le pied massif SPIN monté permet ainsi de placer SPIN sur n'importe quelle table. La base SPIN 1200 permet également de placer la SPIN torche 900 ou 1200 sur une surface solide à l'extérieur.

- ☆ Permet d'utiliser la torche de jardin ou le feu suspendu comme feu de table
- ☆ Permet de positionner la SPIN 900 | 1200 torche de jardin sur une surface solide (uniquement avec SPIN 1200 pied, Ø 23 cm, uniquement à l'extérieur)
- ☆ Acier inoxydable

📦 **SPIN 1500 Base (pièce de rechange uniquement)**  
Ø 29 cm, 1,1 cm de hauteur, 4,3 kg | brut 30×30×1,5 cm, 4,5 kg  
**SPIN 1500 Base argent** N° d'article 00634, EAN 4064251006347  
**SPIN 1500 Base noir** N° d'article 00637, EAN 4064251006378

**SPIN 1200 Base**  
Ø 23 cm, 1,1 cm de hauteur, 2,78 kg | brut 23,5×23,5×2 cm, 2,9 kg  
**SPIN 1200 Base argent** N° d'article 00007, EAN 4064251000079  
**SPIN 1200 Base gris** N° d'article 00161, EAN 4064251001618  
**SPIN 1200 Base or** N° d'article 00006, EAN 4064251000062  
**SPIN 1200 Base noir** N° d'article 00005, EAN 4064251000055

**SPIN 900 Base**  
Ø 19 cm, 1,1 cm de hauteur, 1,87 kg | brut 19,5×19,5×1,5 cm, 1,9 kg  
**SPIN 900 Base argent** N° d'article 00028, EAN 4064251000284  
**SPIN 900 Base gris** N° d'article 00223, EAN 4064251002233  
**SPIN 900 Base or** N° d'article 00027, EAN 4064251000277  
**SPIN 900 Base noir** N° d'article 00026, EAN 4064251000260



**BIOETHANOL COMBUSTIBLE LIQUIDE** – Le combustible liquide bioéthanol original hōfats est fabriqué à partir de matières premières renouvelables et permet une expérience de flammes parfaite pour tous les SPIN Feu de table avec Bio-Burner. Sans odeur, sans suie, sans fumée et biologique : avec une bonne conscience et une sécurité maximale, vous pouvez profiter sans crainte de la chaleur du spectacle du feu et faire briller votre balcon, votre terrasse, votre salon ou votre table à manger d'une lumière d'ambiance.

- ☆ Combustible sûr, naturel, durable, inodore, sans suie et sans fumée
- ☆ 1 l de bioéthanol combustible liquide par bouteille
- ☆ Utilisation uniquement pour le Bio-Burner SPIN 900 | 1200 | 1500
- ☆ Gel combustible sûr au titre du règlement (CE) n° 1907/2006 (REACH)

📦 **Liquide combustible bioéthanol lot de 6**  
Ø 9 cm, 27 cm de hauteur, 0,9 kg | brut 26×18×28 cm, 5,2 kg  
N° d'article 00517, EAN 4064251005258



**SPIN BIO-BURNER** – L'élément central du célèbre jeu de flammes enchante tous les amateurs de SPIN avec une expérience de flammes spectaculaire. Profitez d'une flamme distinctive et lumineuse qui s'élève comme une sculpture à toute heure du jour et de la nuit, à l'intérieur comme à l'extérieur. Le Bio-Burner, à la pointe de la technologie, est 100% compatible avec le SPIN 90 | 120 et séduit par sa fonctionnalité sophistiquée, sa sécurité sans compromis et sa durée de combustion nettement plus longue pour la même quantité de combustible liquide au bioéthanol. Sans odeur, sans suie et sans fumée, vous pouvez profiter de la chaleur du spectacle du feu et prolonger encore de 50% la durée de combustion grâce à l'Eco-Ring supplémentaire.

- ☆ Bio-Burner breveté avec technologie de brûleur innovante
- ☆ Peut remplacer la boîte de gel combustible du SPIN 90 | 120 et ainsi moderniser le SPIN 90 | 120 en SPIN 900 | 1200
- ☆ Capacité : 250 ml (SPIN 900), 500 ml (SPIN 1200) 100 ml (SPIN 1500)
- ☆ La durée de combustion peut être augmentée de 50% avec l'Eco-Ring
- ☆ Le Bio-Burner est rempli de bioéthanol liquide combustible via une valve de protection
- ☆ À utiliser uniquement avec le bioéthanol liquide comustible hōfats
- ☆ Contenu de la livraison Bio-Burner 900 | 1200 : Bio-Burner, Eco-ring, couvercle d'extinction
- ☆ Contenu de la livraison Bio-Burner 1500 : Bio-Burner

📦 **SPIN 1200 Bio-Burner**  
Ø 8,7 cm, 10,5 cm hauteur, 0,3 kg | brut 12×13×12 cm, 0,4 kg  
N° d'article 00696, EAN 4064251006985

**SPIN 900 Bio-Burner**  
Ø 6,5 cm, 7,8 cm hauteur, 0,17 kg | brut 9,5×9,5×9,5 cm, 0,25 kg  
N° d'article 00689, EAN 4064251006897

- ☆ Housse de protection sur mesure
- ☆ Avec cordon de serrage pour une fixation sûre
- ☆ Textile résistant en polyester et nylon
- ☆ Hydrofuge

📦 **SPIN 1500 Housse**  
brut 2,9×31 cm  
N° d'article 00638, EAN 4064251006385

**SPIN 1200 Housse**  
brut 23,5×27,5 cm  
N° d'article 00375, EAN 4064251003759

**SPIN 900 Housse**  
brut 21×23 cm  
N° d'article 00377, EAN 4064251003773



**SPIN HOUSSE** – Pour ranger SPIN en toute sécurité, il existe une housse de protection parfaitement adaptée pour SPIN 900, SPIN 1200 et SPIN 1500. Le cordon de serrage assure une fixation sûre et le matériau hydrofuge protège de la saleté et de l'humidité.



# OVAL CANDLE



# OVAL CANDLE 35 | 55

## COULEURS | MATÉRIEL

**BOÎTIER** acier inoxydable

**CYLINDRE EN VERRE** verre borosilicaté



ARGENT  
brossé



NOIR  
brossé

1 produit, 2 variantes :  
sur pied ou suspendu



Bac de récupération de  
cire retirable pour un  
nettoyage facile

Couvercle pour protéger  
de la chaleur et pour  
éteindre la flamme

Support sûr pour les  
bougies conventionnelles



**OVAL CANDLE 35** – Une déclaration d’amour à l’ovale long. Intemporelle et élégante, douce et fluide, la bougie est encadrée et mise en scène avec sa flamme d’une taille impressionnante. OVAL CANDLE est aussi iconique que fonctionnelle. Suspendu ou posé sur une table, à l’intérieur comme à l’extérieur, ce photophore enchante toutes les ambiances imaginables avec une lueur de bougie qui réchauffe le cœur. Et cela en toute sécurité et propreté grâce au cylindre en verre résistant à la chaleur, au bac de récupération et au couvercle d’extinction.

- ☆ • Convient pour une bougie de Ø 50 mm, longueur max. 100 mm
- Support de bougie spécialement adapté à l’aide de 3 broches de support, stabilité assurée, même pour les bougies en stéarine
- Bac de réception de cire retirable sous la bougie pour une utilisation en toute sécurité et un nettoyage facile
- Deux variations différentes : base debout avec support en feutre ou suspension par cordon en aramide résistant à la chaleur et réglable en hauteur
- Couvercle avec poignée en silicone pour protéger de la chaleur et pour éteindre la bougie
- Montage facile sans outils
- Acier inoxydable brossé

📏 **OVAL CANDLE 35 Photophore argent**  
10 x 10 x 36 cm, 0,7 kg | brut 12,5 x 12,5 x 43 cm, 1,3 kg  
N° d'article 00270, EAN 4064251002707

📏 **OVAL CANDLE 35 Photophore noir brossé**  
10 x 10 x 36 cm, 0,7 kg | brut 12,5 x 12,5 x 43 cm, 1,3 kg  
N° d'article 00273, EAN 4064251002738

**OVAL CANDLE 55** – La version allongée du photophore avec bougie tige met l’accent sur chaque table et commence à flotter dans l’espace grâce au cordon d’aramide fourni. Protégé du vent et tout aussi sûr pour des moments d’ambiance en tout lieu.

- ☆ • Convient pour une bougie de Ø 20–24 mm, longueur max. 250 mm
- Support de bougie spécialement adapté à l’aide de 4 broches de support, stabilité assurée, même pour les bougies en stéarine
- Bac de réception de cire retirable sous la bougie pour une utilisation en toute sécurité et un nettoyage facile
- Deux variations différentes : base debout avec support en feutre ou suspension par cordon en aramide résistant à la chaleur et réglable en hauteur
- Couvercle avec poignée en silicone pour protéger de la chaleur et pour éteindre la bougie
- Montage facile sans outils
- Acier inoxydable brossé

📏 **OVAL CANDLE 55 Photophore argent**  
11 x 11 x 55 cm, 0,9 kg | brut 14 x 14 x 64 cm, 1,8 kg  
N° d'article 00271, EAN 4064251002714

📏 **OVAL CANDLE 55 Photophore noir brossé**  
11 x 11 x 55 cm, 0,9 kg | brut 14 x 14 x 63 cm, 1,8 kg  
N° d'article 00274, EAN 4064251002745

**OVAL CANDLE FIXATION MURALE** – Pour que OVAL CANDLE ait une place fixe sur le mur, la fixation murale adaptée peut être montée et OVAL CANDLE illumine désormais la pièce comme une bougie flottante.

- ☆ • Montage facile par vissage transversal, serrage comme pour une tringle à rideau
- Centrage de la OVAL CANDLE dans l’encoche à la tête de la fixation murale.
- Contenu de la livraison : Fixation murale avec vis, chevilles et clé Allen. Aucun matériel de montage supplémentaire est nécessaire.
- Compatible avec OVAL CANDLE 35 et 55
- Acier inoxydable

📏 **OVAL CANDLE Fixation murale argent**  
2 x 2 x 8 cm, 0,03 kg  
N° d'article 00515, EAN 4064251005159

📏 **OVAL CANDLE Fixation murale noir brossé**  
2 x 2 x 8 cm, 0,03 kg  
N° d'article 00285, EAN 4064251002851



# GRAVITY CANDLE



# GRAVITY CANDLE



## COULEURS | MATÉRIAUX

**PARTIE INFÉRIEURE** zinc moulé sous pression  
**PARTIE SUPÉRIEURE** verre borosilicaté



**ARGENT**  
chromé



**NOIR**  
revêtu par poudre



1 produit,  
3 variantes

Allumer de manière  
confortable

Éteindre de  
manière sûre

Fermer de manière propre  
(protection contre les  
intempéries)



**GRAVITY CANDLE** – Quelle que soit la façon dont vous tournez GRAVITY CANDLE, ce photophore permet à la bougie de rester toujours en place grâce à la gravité. GRAVITY CANDLE est une bougie chauffe-plat montée sur un balancier. Les éclaboussures de cire qui peuvent survenir lorsque l'une bougie est éteinte en soufflant appartiennent désormais au passé. Retournez tout simplement GRAVITY CANDLE. Le cylindre en verre se retourne alors sur la bougie chauffe-plat et étouffe ainsi la flamme proprement et sans fumée. Cette position retournée permet également de protéger la bougie chauffe-plat contre les intempéries et les feuilles mortes lorsqu'elle n'est pas utilisée.

Cette suspension à balancier est également extrêmement utile pour allumer la bougie. La bougie inclinée sur le côté peut être allumée confortablement sans risque de se brûler. Qu'elles soient posées sur une table, suspendues ou montées sur une tige : Grâce à sa gamme d'accessoires, GRAVITY CANDLE offre encore plus de fonctionnalités et confère une ambiance chaleureuse à vos endroits préférés, à l'intérieur comme à l'extérieur.

**GRAVITY CANDLE SYSTÈME DE SUSPENSION** – GRAVITY CANDLE semble flotter dans l'espace grâce au système de suspension en option. Le montage est facile et ne requiert aucun outil : retirez le cylindre en verre, installez l'anneau et l'arceau et remettez ensuite le cylindre en verre. Même dans cette position, il suffit de retourner le photophore pour éteindre la bougie et le protéger contre les intempéries.



**GRAVITY CANDLE MONTANT** – Ce montant permet de placer GRAVITY CANDLE partout dans le jardin ainsi que dans un pot de fleurs. GRAVITY CANDLE peut être simplement posée sur la coupelle du montant et facilement retournée dans cette position pour éteindre la bougie qui est également protégée ainsi contre les intempéries.



**GRAVITY CANDLE BASE** – Cette base massive doit être montée si la GRAVITY CANDLE doit être placée librement sur le barreau.

- ☆ **Photophore avec bougie montée sur balancier**
- La bougie reste toujours à la perpendiculaire grâce à la gravité
- Un allumage confortable de la bougie
- Une extinction sûre et propre de la flamme
- Offre une protection contre les feuilles, l'eau et la poussière en position retournée
- Une fixation sûre pour les bougies en gastronomie
- Accessoires en option : système de suspension, base
- Partie inférieure : Zinc moulé sous pression

☞ DDC Award 2019  
Iconic Award « Innovative Interior » 2019  
Focus Open 2018  
reddot design award 2018

📦 **GRAVITY CANDLE Photophore argent**  
Ø 8 cm, 14 cm de hauteur, 0,6 kg | brut Ø 10 cm, 15,5 cm de hauteur, 0,7 kg  
N° d'article 080102, EAN 4260447330566

📦 **GRAVITY CANDLE Photophore noir**  
Ø 8 cm, 14 cm de hauteur, 0,6 kg | brut Ø 10 cm, 15,5 cm de hauteur, 0,7 kg  
N° d'article 00544, EAN 4064251005449

- ☆ **Suspension pour photophore**
- Avec corde de suspension (200 mm) en fibres d'aramide, haute résistance à la chaleur
- Possibilité de suspension sans corde, par exemple avec un clou
- Acier inoxydable, brossé

📦 **GRAVITY CANDLE Système de suspension**  
Ø 8 cm, 17 cm de hauteur | brut 18 x 10 x 3 cm, 0,1 kg  
N° d'article 080201, EAN 4260447330597

- ☆ **Possibilité de transformation en lampadaire au moyen d'un pied**
- 6 pièces 4 tiges de 30 cm Ø 10 mm + coupelle Ø 7 mm + clou de terre (à utiliser comme un piquet de terre)
- Haute stabilité
- Acier inoxydable massif, brossé

📦 **GRAVITY CANDLE Montant**  
123,5 cm de hauteur, 0,5 kg | brut 32 x 8 x 4 cm, 0,5 kg  
N° d'article 080301, EAN 4260447330603

- ☆ **Permet de positionner la GRAVITY CANDLE avec barreau sur une surface solide**
- Haute stabilité
- Acier inoxydable massif, brossé

📦 **GRAVITY CANDLE Base**  
Ø 16,5 cm, 8 mm d'épaisseur, 1,4 kg | brut 20 x 20 x 2 cm, 1,4 kg  
N° d'article 080501, EAN 4260447330610



# SQUARE CANDLE



# SQUARE CANDLE

## COULEURS | MATÉRIAUX

MATÉRIAU acier inoxydable



ARGENT  
brossé



OR  
brossé



NOIR  
revêtu par poudre



**SQUARE CANDLE** – Tout commence par un carré (square en anglais) qui s'élève de la surface de manière fluide pour former un bougeoir d'une simplicité stupéfiante. Un mélange passionnant entre une forme angulaire rigoureuse et un élan élégant qui devient particulièrement intéressant lorsque plusieurs SQUARE CANDLE sont combinées.

- ☆ • Convient pour les bougies de Ø 20–24 mm, avec une longueur max. de 250 mm.
- 2 broches de maintien assurent la stabilité de la bougie
- Acier inoxydable

🏠	<b>SQUARE CANDLE Bougeoir</b> 17 × 9,5 × 2,5 cm, 0,16 kg   brut 18,2 × 10 × 2,7 cm, 0,25 kg
	<b>SQUARE CANDLE argent</b> N° d'article 00363, EAN 4064251003636
	<b>SQUARE CANDLE or</b> N° d'article 00364, EAN 4064251003643
	<b>SQUARE CANDLE noir</b> N° d'article 00365, EAN 4064251003650

**SQUARE CANDLE SET** – Des constellations très variées peuvent être créées grâce à la pureté géométrique et à votre imagination. SQUARE CANDLE s'adapte à tous les goûts et à toutes les occasions et illumine chaque pièce d'une douce lumière de bougie.

- ☆ • Ensemble composé de 4 bougeoirs
- Convient pour les bougies de Ø 20–24 mm, avec une longueur max. de 250 mm.
- 2 broches de maintien assurent la stabilité de la bougie
- Acier inoxydable

🏠	<b>SQUARE CANDLE Ensemble de bougeoirs (4 pièces)</b> 4 × 17 × 9,5 × 2,5 cm, 0,16 kg   brut 19 × 11 × 13,3 cm, 0,7 kg
	<b>SQUARE CANDLE Set argent</b> N° d'article 00367, EAN 4064251003674
	<b>SQUARE CANDLE Set or</b> N° d'article 00368, EAN 4064251003681
	<b>SQUARE CANDLE Set noir</b> N° d'article 00369, EAN 4064251003698

Convient parfaitement pour les bougies en tige traditionnelles (Ø 20–24 mm)

Peut être adapté de manière flexible aux besoins et aux occasions

Haute stabilité et nettoyage facile





# HENRY METAL



# HENRY METAL

## COULEURS | MATÉRIAUX

MATÉRIAU aluminium



ARGENT  
brossé

OR  
brossé

NOIR  
brossé



Possibilité de les empiler,  
position stable

Convient pour les bougies en tige  
traditionnelles (Ø 20-25 mm)



**HENRY METAL I** – Ce bougeoir offre une scène à la poutre en acier et fait briller la structure de base de l'architecture industrielle dans la lumière douce. Sa forme iconique symbolise des possibilités illimitées et les ponts qu'il permet de construire relient des distances qui paraissaient infranchissables. HENRY METAL allie la dureté anguleuse à la finesse des bougies et peut être assemblé en une sculpture individuelle en combinant plusieurs bougeoirs.

- ☆ Convient pour une bougie de Ø 20-24 mm, longueur max. 250 mm
- Fixation précise de la bougie, stabilité assurée même pour les bougies en stéarine
- Composition possible avec un autre HENRY METAL I ou HENRY METAL II
- Support en feutre pour un positionnement optimal et pour éviter les rayures
- Aluminium avec finition anodisée

**HENRY METAL I**  
0,48 x 0,48 x 13,5 cm, 0,23 kg | brut 16 x 7 x 5,5 cm, 0,26 kg  
**HENRY METAL I argent** N° d'article 00657, EAN 4064251006576  
**HENRY METAL I or** N° d'article 00658, EAN 4064251006583  
**HENRY METAL I noir** N° d'article 00659, EAN 4064251006590

**HENRY METAL II** – Également, la version allongée du bougeoir, qui permet d'accueillir deux bougies à tige, met l'accent sur chaque table. En combinaison avec un autre HENRY METAL I ou HENRY METAL II, il est possible de créer différentes formations. Un hommage à l'architecture dans chaque maison.

- ☆ Convient pour jusqu'à deux bougies de Ø 20-24 mm, longueur max. 250 mm
- Fixation précise de la bougie, stabilité assurée même pour les bougies en stéarine
- Combinaison possible avec un autre HENRY METAL I ou HENRY METAL II
- Support en feutre pour un positionnement optimal et pour éviter les rayures
- Aluminium avec finition anodisée

**HENRY METAL II**  
30 x 5 x 5 cm, 0,5 kg | brut 32 x 5,5 x 7 cm, 0,6 kg  
**HENRY METAL II argent** N° d'article 00660, EAN 4064251006613  
**HENRY METAL II or** N° d'article 00661, EAN 4064251006620  
**HENRY METAL II noir** N° d'article 00662, EAN 4064251006637

Différents arrangements  
possibles





# BOWL





# BOWL 57 | BOWL 70



## MATÉRIAUX

**DEMI-SPHÈRE ET BAC À CENDRES**

**INTÉRIEUR** acier, émaillé

**PIEDS DE SUPPORT** acier inoxydable, massif



**BOWL 57 | 70** – L'expérience autour du feu atteint une nouvelle dimension grâce à BOWL 57 | 70. Le feu brûle de manière encore plus propre et agréable grâce à la demi-sphère et au bac à cendres optimisés avec une arrivée d'air perfectionnée.

Son élégance sobre et sa polyvalence fascinante continueront à faire de vos barbecues et soirées autour du feu des moments inoubliables. Désormais disponibles en deux tailles, le BOWL 57 et le BOWL 70, associés à une gamme d'accessoires revisitée, sont un véritable atout pour les professionnels du BOWL comme pour les novices !

- ☆ **Bol à feu avec fonction de barbecue extensible**
- **Demi-sphère inclinable : une protection optimale contre le vent et l'orientation de la chaleur**
- **Un feu qui dégage peu de fumée grâce à une arrivée d'air améliorée**
- **Un nettoyage facile grâce au bac à cendres détachable**
- **Une stabilité assurée par un pied en étoile solide ou un trépied vissable en acier inoxydable**
- **Montage et démontage rapides sans outils**
- **Contrôlé selon la norme sur les barbecues EN1860**
- **Demi-sphère : acier, émaillé**
- **Bac à cendres intérieur : acier, émaillé**
- **BOWL 57 | 70 Pied en étoile : acier inoxydable, massif**
- **BOWL 57 | 70 Trépied : acier inoxydable**
- **Accessoires de barbecue en option : BOWL 57 | 70 Grille, BOWL 57 | 70 Plaque en fonte (Plancha), BOWL 57 | 70 Sear Grate, BOWL 57 | 70 Anneau chauffant**

- 🏆 Red Dot Design Award 2024
- 🏆 iF Design Award 2024
- 🏆 German Design Award 2021
- 🏆 Iconic Award "Innovative Interior" 2020 best of best
- 🏆 Focus Open Design Award 2019
- 🏆 archiproducts design award 2019

🏆 <b>BOWL 57 Bol à feu avec pied en étoile</b> Hauteur de la grille : 41 cm Dimensions de l'emballage : 59,5 x 59,5 x 36 cm Bol à feu : Ø 57 cm, 25 cm de hauteur Poids : 6,8 kg Hauteur du pied en étoile : 22,2 cm Poids : 1,1 kg N° d'article 00249, EAN 4064251002493	<b>BOWL 57 Bol à feu avec trépied</b> Hauteur de la grille : 73,6 cm Dimensions de l'emballage : 59,5 x 59,5 x 32 cm Bol à feu : Ø 57 cm, 25 cm de hauteur Poids : 7,8 kg Hauteur du trépied déployé : 58 cm Poids : 2,2 kg N° d'article 00250, EAN 4064251002509
--	--

<b>BOWL 70 Bol à feu avec pied en étoile</b> Hauteur de la grille : 48 cm Dimensions de l'emballage : 72,5 x 72,5 x 40,5 cm Bol à feu : Ø 70 cm, 31,5 cm de hauteur Poids : 12,9 kg Hauteur du pied en étoile : 24 cm Poids : 1,96 kg N° d'article 00257, EAN 4064251002578	<b>BOWL 70 Bol à feu avec trépied</b> Hauteur de la grille : 85 cm Dimensions de l'emballage : 73 x 73 x 37 cm Bol à feu : Ø 70 cm, 31,5 cm de hauteur Poids : 14,4 kg Hauteur du trépied déployé : 77 cm Poids : 2,7 kg N° d'article 00258, EAN 4064251002585
--	---



**BOWL 57 | 70 SET PLANCHA GRILLE BASSE ET HAUTE** – Avec le set plancha grille, plus rien ne s'oppose à des grillades et des soirées lounge inoubliables autour d'un feu ouvert. La demi-sphère en acier noir est solidement fixée sur le trépied et son orientation horizontale offre de la chaleur à de nombreux invités. Les deux plaques en fonte (planchas) incluses transforment en un tour de main le bol à feu en un très grand barbecue à plancha, sur lequel la viande, le poisson et les légumes trouvent suffisamment de place.

- ☆ **Toutes les caractéristiques du BOWL 57 | 70 Bol à feu**
- **Avec deux plaques en fonte (planchas) BOWL 57 | 70 émaillées dotées d'une bonne rétention de la chaleur et d'un revêtement anti-adhésif**
- **Au choix comme ensemble de barbecue avec BOWL 57 | 70 Pied en étoile ou BOWL 57 | 70 Trépied**
- **Accessoires de barbecue en option : BOWL 57 | 70 Grille, BOWL 57 | 70 Sear Grate, BOWL 57 | 70 Anneau chauffant**

🏆 <b>BOWL 57 Set Plancha Grille basse</b> Bol à feu : Ø 57 cm, 25 cm de hauteur BOWL 57 sur pied en étoile : 41,5 cm de hauteur, 6,8 kg   brut 62 x 62 x 38,5 cm, 15,9 kg N° d'article 00608, EAN 4064251006088	<b>BOWL 57 Set Plancha Grille haute</b> Bol à feu : Ø 57 cm, 25 cm de hauteur BOWL 57 sur trépied : 74 cm de hauteur, 7,8 kg   brut 62 x 62 x 38,5 cm, 16,9 kg N° d'article 00607, EAN 4064251006071
--	---

**BOWL 57 Plaque en fonte (plancha)** Dimensions de l'emballage : 65,7 x 32,9 x 3,3 cm, Poids du produit : 4,5 kg

<b>BOWL 70 Set Plancha Grille basse</b> Bol à feu : Ø 70 cm, 31,5 cm de hauteur BOWL 70 sur pied en étoile : 48 cm de hauteur, 12,9 kg   brut 73x73x40,5cm, 26,3 kg N° d'article 00647, EAN 4064251006477	<b>BOWL 70 Set Plancha Grille haute</b> Bol à feu : Ø 70 cm, 31,5 cm de hauteur BOWL 70 sur trépied : 85 cm de hauteur, 14,4 kg   brut 73x73x40,5cm, 27,8 kg N° d'article 00646, EAN 4064251006460
--	---

**BOWL 70 Plaque en fonte (plancha)** Dimensions de l'emballage : 73,5 x 37,0 x 4 cm, Poids du produit : 6,7 kg



**BOWL 57 | 70 SET DE FEU FLEX** – Le set de feu est un accessoire parfait qui s'adapte à l'ambiance de manière flexible. Le bol à feu multifonctionnel est livré avec un pied stable en étoile et un trépied à visser pour une flexibilité maximale lors de soirées agréables autour du feu sur la terrasse ou dans le jardin. En quelques gestes et sans outils, il permet de passer d'une soirée debout décontractée à une ambiance chaleureuse de salon.

- ☆ **Toutes les caractéristiques du BOWL 57 | 70 Bol à feu**
- **Inclut le pied en étoile BOWL 57 | 70 et le trépied BOWL 57 | 70 pour une utilisation en tant que bol à feu surélevé et au niveau du sol**
- **Accessoires de barbecue en option : BOWL 57 | 70 Grille, BOWL 57 | 70 Plaque en fonte (Plancha), BOWL 57 | 70 Sear Grate, BOWL 57 | 70 Anneau chauffant**

🏆 <b>BOWL 57 Set de feu flex</b> Bol à feu : Ø 57 cm, 25 cm de hauteur, BOWL 57 sur pied en étoile : 41,5 cm de hauteur, 6,8 kg   brut 62 x 62 x 38,5 cm, 11,2 kg N° d'article 00618, EAN 4064251006187	<b>BOWL 70 Set de feu flex</b> Bol à feu : Ø 70 cm, 31,5 cm de hauteur BOWL 70 sur pied en étoile : 48 cm de hauteur, 12,9 kg   brut 73 x 73 x 40,5 cm, 15,6 kg N° d'article 00645, EAN 4064251006453
<b>BOWL 57 Trépied</b> Dimensions de l'emballage : 47 x 8,6 x 11 cm Poids : 2,2 kg	<b>BOWL 70 Trépied</b> Dimensions de l'emballage : 54 x 11 x 12,5 cm Poids : 2,7 kg

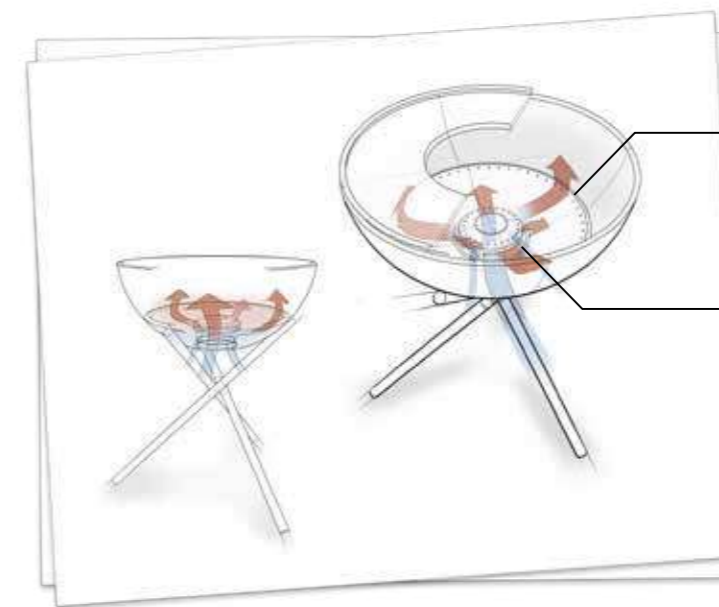
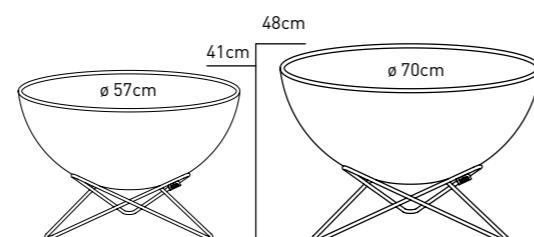
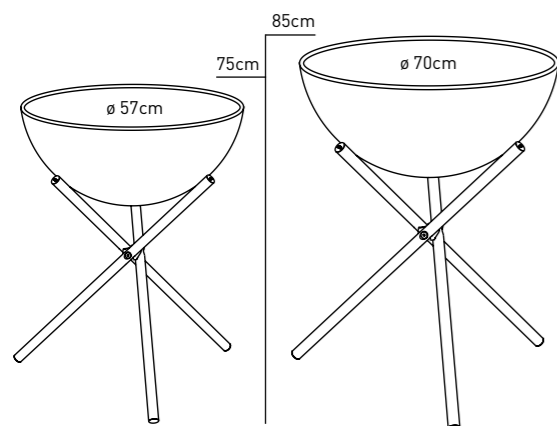

Le cercle de trous sur le diamètre extérieur offre une ventilation suffisante dans la zone extérieure

Le dôme central en acier inoxydable assure un apport d'air frais suffisant au centre du bol à feu.



# LE BOL À FEU QUI FAIT TOUT



Position élevée  
et abaissée



Bol à feu pivotant : protection  
optimale contre le vent

# UN BARBECUE INOUBLIABLE



# PIEDS BOWL

COMPATIBLES AVEC TOUS LES MODÈLES BOWL



**BOWL 57 | 70 PIED EN ÉTOILE** – Le pied en étoile élégant transforme le BOWL 57 | 70 en un bol à feu à l'ambiance lounge qui invite à se détendre plus longtemps. Que ce soit à l'horizontale avec une plaque en fonte (plancha) et une grille en option, ou incliné : Le pied en étoile permet de diriger la chaleur exactement là où elle est le plus nécessaire.

- ☆ • Une stabilité assurée par un pied en étoile solide réalisé en une pièce
- Montage et démontage rapides sans outils
- La demi-sphère installée peut être positionnée de manière neutre ou inclinée
- Acier inoxydable, massif

BOWL 57 Pied en étoile	BOWL 70 Pied en étoile
Hauteur du pied en étoile : 22,2 cm	Hauteur du pied en étoile : 24 cm
Dimensions de l'emballage : 48 x 43 x 24 cm, Poids : 1,10 kg	Dimensions de l'emballage : 57 x 51,5 x 26 cm, Poids : 1,96 kg
N° d'article 00343, EAN 4064251003438	N° d'article 00259, EAN 4064251002592



**BOWL 57 | 70 TRÉPIED** – Le trépied élève le BOWL, le BOWL 57 et le BOWL 70 en un tour de main à une hauteur agréable pour les hanches, ce qui permet une position de cuisson optimale (grille et plancha disponibles en option). Le trépied vissable BOWL 57 | 70 se distingue par un aspect encore plus filigrane tout en conservant sa stabilité habituelle. Il offre à chaque BOWL un support sûr en position neutre ou même inclinée et permet de profiter du feu sans souci.

- ☆ • Une stabilité assurée par un trépied solide
- Aspect filigrane
- Vissable, étanche à l'eau
- Montage et démontage rapides sans outils
- La demi-sphère installée peut être positionnée de manière neutre ou inclinée
- Acier inoxydable, massif

BOWL 57 Trépied	BOWL 70 Trépied
Hauteur du trépied déployé : 58 cm	Hauteur du trépied déployé : 77 cm
Hauteur de la grille (avec BOWL 57) : 73,6 cm	Hauteur de la grille (avec BOWL 70) : 85 cm
Dimensions de l'emballage : 47 x 8,6 x 11 cm	Dimensions de l'emballage : 54 x 11 x 12,5 cm
Poids : 2,2 kg	Poids : 2,7 kg
N° d'article 00342, EAN 4064251003421	N° d'article 00260, EAN 4064251002608

## LA FIRE KITCHEN CUISINE D'EXTÉRIEUR P. 36



# ACCESSOIRES BOWL

COMPATIBLES AVEC TOUS LES MODÈLES BOWL



**BOWL 57 | 70 GRILLE** – Une grande résistance à la rouille grâce à l'acier inoxydable poli. Soutenue au moyen de trois points d'appui, la nouvelle grille de barbecue garantit un plaisir de feu à vie. La grille peut être facilement combinée avec une plancha ou une deuxième moitié de grille pour atteindre des sommets culinaires inoubliables.



**BOWL 57 | 70 PLANCHA** – Cuisiner sur une surface chaude chauffée par le feu - une tradition millénaire dans les cultures les plus diverses du monde entier. Les Espagnols l'appellent « plancha », les Japonais « teppanyaki ». La diversité des mets que l'on peut faire cuire ou griller sur une telle plaque est illimitée. Le petit rebord extérieur permet également aux graisses et aux huiles de rester exactement là où elles doivent être - sur la plancha.



**BOWL 57 | 70 SEAR GRATE** – La BOWL 57 | 70 Sear Grate est plus qu'une grille en fonte. Avec son anneau de support et sa poignée de levage, elle offre une multitude d'utilisations au-dessus des flammes qui font rêver même les professionnels du barbecue. Placée directement sur l'ouverture de l'anneau de plancha, la Sear Grate élargit la surface de cuisson et est idéale pour griller à vif (searing). Placée sur l'anneau de support, la proximité des flammes et donc la température de la Sear Grate peuvent être réglées par différents niveaux. La grille en fonte peut être insérée et retirée en un clin d'œil à l'aide de la poignée de levage incluse, ce qui permet également de créer de l'espace pour une poêle wok. Placée dans l'anneau de support à quatre niveaux différents, elle est positionnée directement au-dessus des flammes et confère à chaque plat une note particulière.



**BOWL 57 | 70 ANNEAU CHAUFFANT** – L'anneau chauffant pour BOWL 57 | 70 augmente la gamme de barbecues de manière exponentielle. Simplement posé sur l'anneau de support de la Sear Grate, l'anneau chauffant offre 60% plus d'espace au-dessus des flammes pour maintenir les délices prêts à manger à la température optimale ou pour cuire doucement les aliments délicats comme le pain ou les légumes. Utilisé comme bordure de la Sear Grate, comme support autour d'une poêle en fer ou tout seul comme deuxième niveau de grillage au-dessus de l'anneau de plancha, l'anneau chauffant offre d'innombrables facettes à découvrir.

- ☆ Grille en une pièce en acier inoxydable poli
- Tiges Ø 6 mm
- Support sécurisé grâce aux trois points d'appui
- Traverse de soutien supplémentaire pour le BOWL 70
- Peut être combiné avec BOWL 57 | 70 Plaque en fonte (Plancha) ou une autre BOWL 57 | 70 Grille

BOWL 57 Grille	BOWL 70 Grille
Dimensions : Ø 57 cm, tiges Ø 6 mm	Dimensions : Ø 70 cm, tiges Ø 6 mm
Dimensions de l'emballage : 59,5 x 32 x 4 cm	Dimensions de l'emballage : 72 x 37 x 4,5 cm
Poids : 1,43 kg (une moitié)	Poids : 2,1 kg (une moitié)
N° d'article 00339,	N° d'article 00264,
EAN 4064251003391	EAN 4064251002646

- ☆ Demi-anneau en fonte émaillée, rétention optimale de la chaleur
- Revêtement antiadhésif pour faire cuire et griller avec peu de matières grasses
- Avec un petit bord extérieur pour éviter que la graisse ou les aliments ne tombent et un support sûr grâce à trois points d'appui
- Possibilité d'utiliser deux plaques en fonte (plancha) pour former un cercle entier
- Peut être combiné avec la grille BOWL 57 | 70 et ou une autre BOWL 57 | 70 Plaque en fonte (Plancha)

BOWL 57 Plaque en fonte (plancha)	BOWL 70 Plaque en fonte (plancha)
Dimensions de l'emballage : 65,7 x 32,9 x 3,3 cm Poids : 4,5 kg	Dimensions de l'emballage : 73,5 x 37 x 4 cm Poids : 6,7 kg
N° d'article 00256,	N° d'article 00263,
EAN 4064251002561	EAN 4064251002639

- ☆ Grille en fonte massive pour une rétention optimale de la chaleur
- Peut être positionné sur le support réglable en hauteur ou directement sur l'ouverture du anneau des plancha
- Idéal également pour l'utilisation d'un wok ou d'une poêle en fer sur l'anneau de support : stabilité assurée grâce au système d'appui à trois points
- Poignée massif en fonte incluse pour insérer/retirer la grille en fonte
- Rangement compact lorsqu'il est démonté
- Sear Grate : fonte massive avec émailage de haute qualité
- Anneau de support : anneau de support en fonte massive, les tiges en acier inoxydable de haute qualité
- Convient à l'anneau de plancha BOWL et BOWL 57 | 70 (composé de 2 moitiés de plancha)
- Contenu de la livraison : Sear Grate, anneau de support, poignée
- Extension optionnelle avec BOWL 57 | 70 Anneau chauffant

BOWL 57 Sear Grate	BOWL 70 Sear Grate
Dimensions de l'emballage : 29 x 29x 6 cm   Poids : 3,2 kg	Dimensions de l'emballage : 34 x 34 x 6 cm   Poids : 4,5 kg
N° d'article 00611,	N° d'article 00615,
EAN 4064251006118	EAN 4064251006156

- ☆ Anneau chauffant en fonte émaillée, rétention de chaleur optimale
- Revêtement antiadhésif pour griller et cuisiner avec peu de graisse
- Placé plus bas avec un petit bord extérieur pour éviter que la graisse ou les aliments grillés puissent tomber
- Se pose sans montage sur le support de la BOWL 57 | 70 Sear Grate

BOWL 57 Anneau chauffant	BOWL 70 Anneau chauffant
Dimensions de l'emballage : 48 x 48 x 3 cm   Poids : 6,1 kg	Dimensions de l'emballage : 57,5 x 57,5 x 3 cm   Poids : 7,8 kg
N° d'article 00613,	N° d'article 00617,
EAN 4064251006132	EAN 4064251006170



**BOWL 57 | 70 COUVERCLE** – Les soucis liés aux étincelles et aux nuages de cendres appartiennent au passé grâce au couvercle BOWL 57 | 70. Les cendres incandescentes restent bien enfermées dans le BOWL et même les intempéries ne font que perler sur le BOWL grâce à des détails ingénieux. Le couvercle s'adapte à toutes les variantes BOWL sans glisser ni bouger et peut également être utilisé comme plateau.

- ☆ Couvercle pour éviter les étincelles après utilisation
- Résistant aux intempéries
- Stable, ne glisse pas et ne bouge pas, peut être également utilisé comme surface de rangement
- Le couvercle bombé empêche l'accumulation d'eau
- Un bord d'égouttage latéral empêche l'eau de pénétrer dans le BOWL
- Acier inoxydable brossé

BOWL 57 Couvercle	BOWL 70 Couvercle
Dimensions : Ø 57 cm, hauteur 1,8 cm	Dimensions : Ø 70 cm, hauteur 1,8 cm
Dimensions de l'emballage : 60,0 x 60,0 x 3,5 cm Poids : 2,4 kg	Dimensions de l'emballage : 72,0 x 72,0 x 3,5 cm Poids : 2,8 kg
N° d'article 00478,	N° d'article 00479,
EAN 4064251004787	EAN 4064251004794



**BOWL 57 | 70 PLANCHETTE** – Le BOWL fait bonne figure non seulement en tant que bol à feu, mais aussi en tant que surface de rangement. La planchette est parfaitement ajustée et repose de manière sûre, stable et sans vaciller sur le bol à feu. Qu'il soit monté à hauteur debout ou au proche du sol, tout reste à portée de main grâce à la planchette.

- ☆ Un support qui ne glisse pas et ne bouge pas grâce à une encoche parfaitement ajustée
- Transforme BOWL en une table d'appoint lorsqu'il n'est pas utilisé
- Bois de bambou massif avec revêtement résistant aux rayons UV

BOWL 57 Planchette	BOWL 70 Planchette
Dimensions : Ø 57 cm, hauteur 1,8 cm	Dimensions : Ø 70 cm, hauteur 1,8 cm
Dimensions de l'emballage : 60 x 60 x 3,5 cm Poids : 2,7 kg	Dimensions de l'emballage : 60 x 60 x 3,5 cm Poids : 5,7 kg
N° d'article 00569,	N° d'article 00570,
EAN 4064251005692	EAN 4064251005708



**BOWL 57 | 70 HOUSSE** – La housse de protection BOWL résistante à la saleté et à l'humidité est là pour protéger votre BOWL lorsque vous ne l'utilisez pas.

- ☆ Housse de protection parfaitement ajustée pour toutes les variantes BOWL
- Textile résistant en polyester et nylon
- Hydrofuge

BOWL 57 Housse	BOWL 70 Housse
Dimensions : Ø 57 cm	Dimensions : Ø 70 cm
Dimensions de l'emballage : 26 x 26 x 3 cm Poids : 0,22 kg	Dimensions de l'emballage : 26 x 33 x 2 cm Poids : 0,26 kg
N° d'article 00001,	N° d'article 00265,
EAN 4064251000017	EAN 4064251002653



**BOWL SET DE CROCHETS** – Les crochets s'accrochent directement sur le bord du BOWL et permettent ainsi de suspendre les outils de barbecue à portée de main.

- ☆ Set de crochets pour BOWL composé de 2 crochets
- À accrocher au bord du BOWL sans outils
- Parfaitement adapté aux outils de barbecue de höfats
- Acier inoxydable, brossé

BOWL Set de crochets (2 pièces)
Dimensions : Longueur de 8,5 cm, largeur de 4 cm, hauteur de 2 cm, Poids : 0,03 kg
N° d'article 00373, EAN 4064251003735

## OUTILS DE BARBECUE P. 66 – 67



Outils de BBQ



Planche à saumon flambée

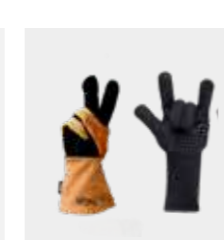

Gants ignifuges



Pince à barbecue



# FIRE KITCHEN

## BOWL | BOWL 57 | BOWL 70



Les plaisirs du barbecue et de la cuisine en plein air

Compatible avec tous les BOWLS

Rangement pour les tools, les épices, les garnitures, etc.

Mobile sur roues



Hauteur de travail idéale

Plan de travail en bois de hêtre

Réceptacle en acier inoxydable pour des ingrédients

Pieds ajustables en hauteur

Un seul produit, de nombreuses possibilités





**FIRE KITCHEN** – La cuisine mobile d'extérieur est la solution pour tous ceux qui apprécient de faire des barbecues et de cuisiner à grande échelle et en plein air. Cette cuisine robuste et durable se compose d'un cadre en acier soudé avec une option de support intégrée pour BOWL, BOWL 57 ou BOWL 70 (chacun étant un accessoire) et offre des espaces de rangement et de travail sur trois niveaux différents. Spécialement conçue pour une utilisation en extérieur, elle ne fait aucun compromis avec ses matériaux de haute qualité et résistants aux intempéries et peut être assemblée de manière modulaire avec les différents inserts pour créer un propre parcours culinaire.

- ☆ • **Cadre solide et soudé avec revêtement avec 4 pieds réglables pour positionner facilement le FIRE KITCHEN**
- **Griller et cuisiner sur 3 niveaux avec plan de travail et étagères**
- **L'étagère du milieu peut transformer le FIRE KITCHEN en comptoir**
- **Cadre de l'appareil : Acier inoxydable, massif**
- **Plan de travail en bois : hêtre massif**
- **Étagère centrale : acier inoxydable, brossé**
- **Étagère du bas : acier, revêtu par poudre**
- **Contenu de la livraison : FIRE KITCHEN, 2 étagères, 1 plan de travail en bois**
- **Accessoires en option : BOWL 57 | 70 Set plancha grille, FIRE KITCHEN Set de récipients en acier inoxydable, FIRE KITCHEN Ensemble de roues**

Red Dot Design Award 2024  
iF Design Award 2024  
archiproducts design award 2023

📦 **FIRE KITCHEN Cuisine d'extérieur**  
Dimensions : 118 x 55 x 81 cm, Poids : 37 kg, Hauteur du plan de travail: 82 cm  
Dimensions de l'emballage : 120 x 57 x 85 cm, Poids : 39 kg  
N° d'article 00748, EAN 4064251007481



**FIRE KITCHEN AVEC BOWL 57 | 70 SET PLANCHA GRILLE BASSE** – La cuisine d'extérieur avec BOWL 57 ou BOWL 70 Set Plancha Grille intégré est le choix parfait pour tous ceux qui souhaitent profiter des plaisirs du barbecue et de la cuisine en plein air. Elle positionne le BOWL 57 ou le BOWL 70 à une hauteur de travail parfaite et offre suffisamment de place sur plusieurs niveaux pour préparer des délices. Après le barbecue, le BOWL 57 | 70 peut encore être apprécié comme bol à feu près du sol, sur le pied bas en étoile fourni.

- ☆ • **Toutes les caractéristiques de la FIRE KITCHEN**
- **Toutes les caractéristiques de la BOWL 57 | 70 Set plancha grille basse**
- **Au choix avec BOWL 57 ou BOWL 70 Set plancha grille basse**
- **Contenu de la livraison : FIRE KITCHEN, 2 étagères, 1 plan de travail en bois, BOWL 57 | 70 Set plancha grille basse**
- **Accessoires optionnels : FIRE KITCHEN Set de récipients en acier inoxydable, FIRE KITCHEN Ensemble de roues**

Red Dot Design Award 2024  
iF Design Award 2024  
archiproducts design award 2023

📦 <b>FIRE KITCHEN avec BOWL 57 Set plancha grille basse</b> Dimensions : 118 x 55 x 81 cm Poids : 53,5 kg Hauteur du gril : 91 cm Hauteur du Bowl 57 sur pied en étoile : 41,5 cm Dimensions de l'emballage : 120 x 57 x 129 cm, 60,5 kg N° d'article 00739, EAN 4064251007399	📦 <b>FIRE KITCHEN avec BOWL 70 Set plancha grille basse</b> Dimensions : 118 x 55 x 81 cm Poids : 64 kg Hauteur du gril : 101 cm Hauteur du Bowl 70 sur pied en étoile : 48 cm Dimensions de l'emballage : 120 x 57 x 134 cm, 70,8 kg N° d'article 00740, EAN 4064251007405
---	--



**FIRE KITCHEN SET DE RÉCIPIENTS EN ACIER INOX** – Cet ensemble de cinq récipients offre suffisamment de place pour tous les ingrédients dont vous avez besoin pour votre menu sur le feu. Vous pouvez les utiliser aussi bien au niveau intermédiaire qu'au niveau supérieur, où vous pouvez même les recouvrir avec le plan de travail.

- ☆ • **5 récipients en acier inoxydable aux normes gastronomiques**
- **3x récipients GN 2/4, 65 mm de profondeur, 1x récipient GN 2/4 100 mm de profondeur, 1x récipient GN 1/1, 100 mm de profondeur.**
- **Pour utilisation au niveau supérieur et intermédiaire de FIRE KITCHEN**
- **Acier inoxydable**

📦 **FIRE KITCHEN Set de récipients en acier inoxydable**  
Dimensions de l'emballage : 53 x 32 x 18 cm, Poids : 6 kg  
N° d'article 00764, EAN 4064251007641



**FIRE KITCHEN TOOL BOX** – Encore plus d'espace de rangement pour les épices, les outils de BBQ, les toppings ou autres ingrédients pour réussir les meilleurs plats au-dessus des flammes. Simplement accrochée au cadre de la FIRE KITCHEN, la Tool Box peut être placée exactement là où vous en avez le plus besoin. À la fin de la soirée, il suffit de la ramener dans la cuisine ou de la laisser accrochée au FIRE KITCHEN, car les fentes pratiques permettent à l'eau de pluie de s'écouler habilement.

- ☆ • **Tool box à accrocher sur le FIRE KITCHEN**
- **Se fixe sans outils**
- **Fentes pour écoulement des eaux de pluie**
- **55 cm x 10 cm x 10 cm**
- **Acier inoxydable**

📦 **FIRE KITCHEN Tool box**  
Dimensions de l'emballage : 56,5 x 15 x 12 cm, Poids : 1,7 kg  
N° d'article 00830, EAN 4064251008303



**FIRE KITCHEN ENSEMBLE DE ROUES** – Que ce soit sur la terrasse ou dans le jardin, grâce aux roues avec jante gravée, votre FIRE KITCHEN est mobile et peut être roulé à n'importe quel endroit.

- ☆ • **2 grandes roues avec gravure sur les jantes, Ø 17,5cm**

📦 **FIRE KITCHEN Ensembles de roues (2 pièces)**  
Dimensions de l'emballage : 38 x 18 x 7 cm, Poids : 2,3 kg  
N° d'article 00747, EAN 4064251007474



**FIRE KITCHEN HOUSSE 57 | 70** – La couverture hydrofuge protège du vent et des intempéries. Il suffit de l'enfiler sur la FIRE KITCHEN et de la fixer à l'aide de la fermeture à scratch. Les fentes d'aération latérales garantissent suffisamment d'air frais sous la housse pour que le prochain barbecue soit à nouveau un plaisir.

- ☆ • **Housse de protection parfaitement adaptée pour la FIRE KITCHEN avec BOWL 57 | 70**
- **Fermeture à scratch quadruple pour une fixation sûre**
- **Fentes d'aération latérales pour une bonne circulation de l'air**
- **Polyester avec revêtement PVC, hydrofuge**

📦 **FIRE KITCHEN Housse 57**  
Dimensions de l'emballage : 51 x 36 x 5 cm, Poids : 1,9 kg  
N° d'article 00826, EAN 4064251008266

**FIRE KITCHEN Housse 70**  
Dimensions de l'emballage : 51 x 36 x 5 cm, Poids : 2,2 kg  
N° d'article 00827, EAN 4064251008273



MOON



# MOON 45



## MATÉRIAUX

**DEMI-SPHÈRE & BAC À CENDRES**  
**INTÉGRÉ** acier émaillé et acier inoxydable  
**PIEDS DE BASE** acier inoxydable brossé et fonte émaillée

Feu à faible émission de fumé

Rendement thermique accru

Chauffage possible avec du bois de chauffage et des granulés

Position haute et basse

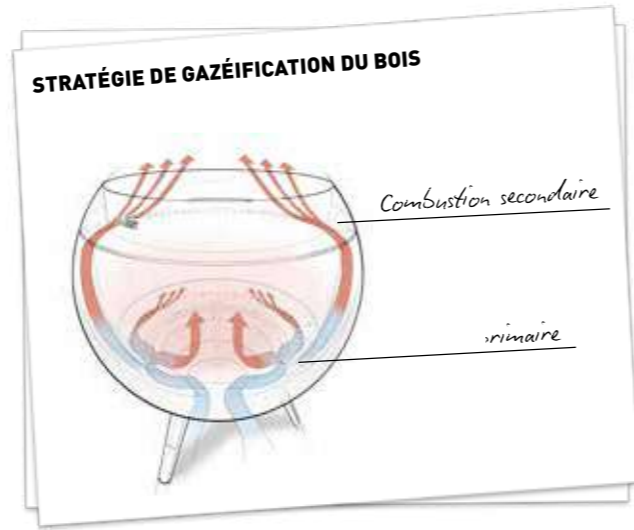

**MOON 45** – L'inégalable MOON, avec une technologie de brûleur révolutionnaire basée sur le principe du gazéificateur fait battre plus fort les flammes et les cœurs. Le design de l'élégante sphère noire semble sans poids et confère une légèreté captivante à chaque occasion.

Sa double paroi, composée d'une coque intérieure et extérieure, permet une alimentation en air divisée. Cette construction révolutionnaire chauffe non seulement le combustible (soit du bois de chauffage, soit des granulés) au cœur du brasero, mais permet également une deuxième combustion fascinante en dessous de l'ouverture. L'air est chauffé dans la double paroi, monte et brûle là-haut les plus petites particules de bois qui ne peuvent plus s'échapper sous forme de fumée.

Cet effet crée non seulement un jeu de flammes enchanteur et unique, mais augmente également le rendement thermique, réduit de manière drastique la fumée émise, faisant ainsi de cette cuve à feu la plus respectueuse de l'environnement qui soit.

Proche du sol ou surélevée, la MOON, avec ses différents pieds de support, convient à toutes les fêtes dans le jardin. Dans tous les aspects, un chef-d'œuvre dans le monde des foyers.

- ☆ **Brasero au ras du sol avec technologie de gazéification du bois**
- ☆ **Image de flamme fascinante et feu à faible émission de fumée grâce à un processus de combustion à deux étages**
- ☆ **Fonctionne avec du bois de chauffage ou des granulés**
- ☆ **Combustion avec très peu de résidus lors de l'utilisation de bois**
- ☆ **Stabilité assurée sur un pied bas en fonte ou un pied haut en acier inoxydable**
- ☆ **Montage et démontage rapides sans outils**
- ☆ **Facile à nettoyer grâce à un bac à cendres détachable**
- ☆ **Facile à transporter**
- ☆ **Coque intérieure : acier inoxydable, coque extérieure : acier émaillé**
- ☆ **Bac à cendres : acier émaillé et acier inoxydable**
- ☆ **Buse d'extension : acier inoxydable**
- ☆ **Pied bas : fonte émaillée, pied haut : acier inoxydable brossé**
- ☆ **Contenu de la livraison : MOON 45 coque intérieure et extérieure, grille de feu, bac à cendres, buse d'extension, pied bas ou pied haut**

<p><b>MOON 45 Brasero avec pied bas</b></p> <p>Bol à feu: Ø 45 cm</p> <p>Bol à feu avec pied bas: 49 cm</p> <p>Poids: 10,21 kg</p> <p>Dimensions d'emballage: 51 x 51 x 37 cm</p> <p>Poids: 17,75 kg</p> <p>N° d'article 00716,</p> <p>EAN 4064251007160</p>	<p><b>MOON 45 Brasero avec pied haut</b></p> <p>Bol à feu: Ø 45 cm</p> <p>Bol à feu avec pied haut: 75 cm</p> <p>Poids: 10,96 kg</p> <p>Dimensions d'emballage: 51 x 51 x 37 cm</p> <p>Poids: 18,25 kg</p> <p>N° d'article 00717,</p> <p>EAN 4064251007177</p>
--	--

Focus Open Design Award 2024

# ACCESSOIRES



**MOON 45 PIED BAS** – Solidement ancrée au sol, MOON repose en toute sécurité sur le pied bas en fonte, créant une atmosphère lounge confortable. Les courtes pattes du pied en fonte s'intègrent élégamment dans l'ensemble de la MOON, garantissant que personne n'a envie de rentrer chez lui rapidement.

**MOON 45 PIED HAUT** – Pour une atmosphère parfaite lors de la prochaine soirée entre amis. Les trois pieds en acier inoxydable brossé apportent une touche élégante. Et lorsqu'il n'est pas utilisé, il peut être démonté pour un rangement peu encombrant.

**MOON 45 PLANCHA** – Allumé avec du bois ou des granulés, le brasero MOON génère une chaleur précise qui permet de développer les arts créatifs du barbecue et de la cuisine. L'anneau plancha offre beaucoup de place pour toutes sortes de friandises qui peuvent être préparées avec peu de graisse grâce à la rétention optimale de la chaleur et au revêtement antiadhésif de la plaque en fonte, élargissant ainsi l'espace de jeu culinaire au-dessus des flammes.

**MOON 45 PARE-ÉTINCELLES** – Spécialement conçu pour empêcher les étincelles de s'échapper de la MOON, cette protection hautement efficace crée un environnement sûr pour une jouissance du feu sans entrave. Facilement posé sur l'ouverture de la MOON, le pare-étincelles offre une sécurité tout en permettant une vision claire de la danse fascinante des flammes.

**MOON 45 COUVERCLE** – Les soucis liés aux étincelles et aux nuages de cendres sont désormais révolus avec le couvercle de la MOON. Les cendres incandescentes sont en toute sécurité enfermées dans la MOON, tandis que des détails bien pensés assurent une protection contre le vent et les intempéries.

**MOON 45 HOUSSE** – La housse de protection pour MOON à enfiler et à fixer facilement. Le cordon de serrage pratique avec arrêtoir de cordon dans la partie inférieure de la housse assure un maintien ferme et sûr par tous les temps. Le matériau est hydrofuge et protège de la saleté et de l'humidité.

- ☆ **Conversion facile en cuve à feu au ras du sol**
- ☆ **Stabilité assurée sur un solide pied en fonte**
- ☆ **Montage et démontage rapides sans outils**
- ☆ **Fonte massive avec émailage noir mat**

**MOON 45 Pied bas**  
 Dimensions du produit: 28 x 32 x 14 cm, Poids: 1,7 kg  
 Dimensions d'emballage: 30 x 34 x 16 cm, Poids: 2,5 kg  
 N° d'article 00718, EAN 4064251007184

- ☆ **Conversion rapide en cuve à feu surélevée**
- ☆ **Stabilité assurée**
- ☆ **Assemblage facile des pieds avec l'anneau de support**
- ☆ **Anneau de support : Fonte noire émaillée**
- ☆ **Pieds : Acier inoxydable brossé**

**MOON 45 Pied haut**  
 Dimensions du produit: 48 x 55 x 40 cm, Poids: 2,3 kg  
 Dimensions d'emballage: 56 x 27 x 7 cm, Poids: 3 kg  
 N° d'article 00719, EAN 4064251007191

- ☆ **Anneau de plancha continu : 53 cm de diamètre et ouverture de 16 cm au milieu**
- ☆ **Utilisable comme support de grill avec un feu de bois ou de granulés**
- ☆ **Stable grâce au support trois points intégré**
- ☆ **Rétention optimale de la chaleur et revêtement antiadhésif**
- ☆ **Placé plus bas avec un bord extérieur pour éviter que la graisse ou les aliments ne tombent.**
- ☆ **Fonte émaillée**

**MOON 45 Plancha**  
 Dimensions du produit: 53 x 53 x 9 cm, Poids: 12 kg  
 Dimensions d'emballage : 58 x 58 x 13 cm, Poids: 15 kg  
 N° d'article 00861, EAN 4064251008617

- ☆ **Couverture pendant le feu pour réduire les projections d'étincelles**
- ☆ **Facile à mettre et à enlever**
- ☆ **S'adapte sous le couvercle et la housse de protection (les deux accessoires)**
- ☆ **Anneau en acier inoxydable avec grille en acier inoxydable**

**MOON 45 Pare-étincelles**  
 Dimensions du produit: 33 x 33 x 6 cm, Poids: 0,4 kg  
 Dimensions d'emballage: 35 x 35 x 8 cm, Poids: 1 kg  
 N° d'article 00808, EAN 4064251008082

- ☆ **Couvercle après l'utilisation pour éviter les projections de cendres et d'étincelles**
- ☆ **Résistant aux intempéries, stable et antidérapant**
- ☆ **Couvercle voûté empêchant l'accumulation d'eau**
- ☆ **Couverture complète de la MOON pour éviter l'infiltration d'eau**
- ☆ **Peut être placé sur le pare-étincelles**
- ☆ **S'adapte sous la housse de protection**
- ☆ **Acier inoxydable brossé**

**MOON 45 Couvercle**  
 Dimensions du produit: 43 x 43 x 15 cm, Poids: 1,1 kg  
 Dimensions d'emballage: 45 x 45 x 17 cm, Poids: 2 kg  
 N° d'article 00807, EAN 4064251008075

- ☆ **Housse de protection sur mesure**
- ☆ **Facile à enfiler**
- ☆ **Le pare-étincelles et le couvercle peuvent rester sous la housse**
- ☆ **Cordon de serrage avec arrêtoir de cordon dans la partie inférieure**
- ☆ **Imperméable et résistant à l'usure**
- ☆ **Tissu composite polyester-nylon**

**MOON 45 Housse**  
 Dimensions du produit: 45 x 45 x 27 cm, Poids: 0,28 kg  
 Dimensions du produit: 26 x 26 x 3 cm, Poids: 0,5 kg  
 N° d'article 00815, EAN 4064251008150





# CUBE



# CUBE



## MATÉRIAU

- **CUBE NOIR**  
100% acier inoxydable, revêtu par poudre
- **CUBE ACIER CORTEN**  
100% acier Corten



Brasero

Barbecue

Tabouret

Extinction en toute sécurité et propreté

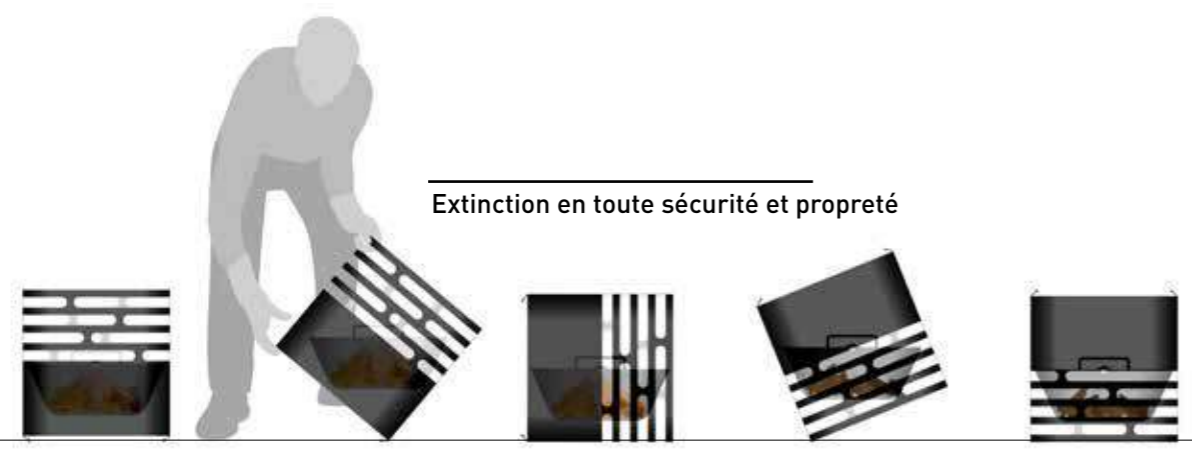

**CUBE NOIR** – Grâce à sa conception ingénieuse, CUBE enferme les restes de feu, réduit les étincelles et conserve les cendres en toute sécurité. Pour cela, il suffit de retourner le brasero extérieur, tandis que le bac à feu intérieur reste toujours d'aplomb en raison de la gravité. Les cendres ne tombent pas et le feu s'éteuffe.

La durée de cuisson peut être encore plus appréciée sans crainte que le feu ne s'éteigne, et les grillades réalisées sur la grille réglable en hauteur ou sur la plancha. Si le feu ne brûle pas dans le CUBE, il peut être utilisé comme tabouret ou table d'appoint - un meuble d'extérieur polyvalent qui surprend par la qualité de ses matériaux et procure un plaisir durable.

**CUBE ACIER CORTEN** – L'alternative visuelle au CUBE noir. Les intempéries font apparaître une patine à effet de rouille unique et individuelle sur la surface du CUBE, ce qui permet à ce modèle de séduire non seulement par sa fonctionnalité habituelle mais également par son aspect rouillé unique.

**CUBE HOUSSE** – S'adapte comme un gant pour ranger CUBE en toute sécurité. Le matériau hydrofuge protège contre les salissures, l'humidité et les rayures.

**CUBE PLANCHETTE** – La planchette en bambou massif permet de transformer en un tour de main le brasero CUBE en un siège confortable, une table d'appoint ou un tabouret pour fleurs. La dureté exceptionnelle de sa surface fait du bambou l'un des bois les plus résistants. Notre couche de vernis supplémentaire le rend encore plus durable. À n'utiliser que lorsque le CUBE a complètement refroidi.

**CUBE GRILLE** – CUBE permet également de faire des grillades grâce à la grille en acier inoxydable massif. La structure des découpes permet de régler la hauteur de la grille et ainsi également la température.

**CUBE PLANCHA** – Qu'il s'agisse de poisson, de viande ou de légumes, CUBE se transforme en plancha grâce à sa plaque massive en fonte émaillée. La plancha offre une surface lisse et une surface striée. Elle peut être réglée en hauteur et donc en température selon le schéma des découpes CUBE. Deux plaques peuvent être placées simultanément à des hauteurs différentes si nécessaire.

- ☆ **Brasero avec option d'extension en barbecue et tabouret**
- **Bac à cendres rotatif : le brasero peut être retourné pendant la combustion et le feu s'éteint**
- **Acier inoxydable, revêtu par poudre**
- **Accessoires en option : CUBE Grille, CUBE Plaque en fonte, CUBE Planchette, CUBE Housse**

- 🏆 DDC Award 2019 Bronze
- Iconic Award « Innovative Interior » 2019 best of best
- dezeen awards 2019 longlisted
- Bayerischer Staatspreis 2017
- German Design Award Winner 2017
- Focus Open Design Award Winner 2017
- Design Plus Award Winner 2016
- Red Dot Design Award Winner 2016

📏 **CUBE Brasero noir**  
43×43×44 cm, 15 kg | brut 47×47×52 cm, 17 kg  
N° d'article 020101, EAN 4260447330122

- ☆ **Toutes les caractéristiques du CUBE noir**
- **Acier Corten doté d'une patine à effet de rouille vivante et unique**
- **Accessoires en option : CUBE Grille, CUBE Plancha, CUBE Planchette, CUBE Housse**

- 🏆 DDC Award 2019 Bronze
- Iconic Award « Innovative Interior » 2019 best of best
- dezeen awards 2019 longlisted
- Bayerischer Staatspreis 2017
- German Design Award Winner 2017
- Focus Open Design Award Winner 2017
- Design Plus Award Winner 2016
- Red Dot Design Award Winner 2016

📏 **CUBE Brasero acier Corten**  
43×43×44 cm, 15 kg | brut 47×47×52 cm, 17 kg  
N° d'article 020102, EAN 4260447330214

- ☆ **Housse de protection sur mesure**
- **Hydrofuge**
- **Textile résistant en polyester et nylon**

📏 **CUBE Housse**  
44×44×44 cm, 0,5 kg | brut 26,5×29 cm, 0,8 kg  
N° d'article 020402, EAN 4260447331013

- ☆ **Pour transformer le brasero en tabouret ou table d'appoint**
- **Fait également office de plateau de service**
- **Bois de bambou massif, épaisseur de 30 mm, vernis anti-rayons UV**

📏 **CUBE Planchette**  
42×42×3 cm, 3,5 kg | brut 44×43×4 cm, 3,8 kg  
N° d'article 020201, EAN 4260447330146

- ☆ **Grille réglable en hauteur avec des tiges de 6 mm de diamètre**
- **Poignées intégrées pour une insertion sûre**
- **Acier inoxydable poli**

📏 **CUBE Grille**  
41×41×10 cm, 1,6 kg | brut 41×41×10 cm, 1,6 kg  
N° d'article 020301, EAN 4260447330139

- ☆ **Plaque en fonte (plancha) avec revêtement antiadhésif et bonne rétention de la chaleur pour une cuisson pauvre en graisses**
- **Des surfaces différentes de chaque côté : lisse / rainurée**
- **Positionnable à quatre hauteurs différentes**
- **Possibilité d'installer deux plaques en fonte (planchas) dans un CUBE**
- **Grille en fonte, émaillée**

📏 **CUBE Plancha**  
50×28×3 cm, 3,2 kg | brut 52×30×4 cm, 3,5 kg  
N° d'article 020501, EAN 4260447330283



# TRIPLE





# TRIPLE 120 | 90 | 65



## MATÉRIAU

Acier Corten



ÉTAT DE LIVRAISON

PATINE À EFFET DE ROUILLE évolue dans le temps

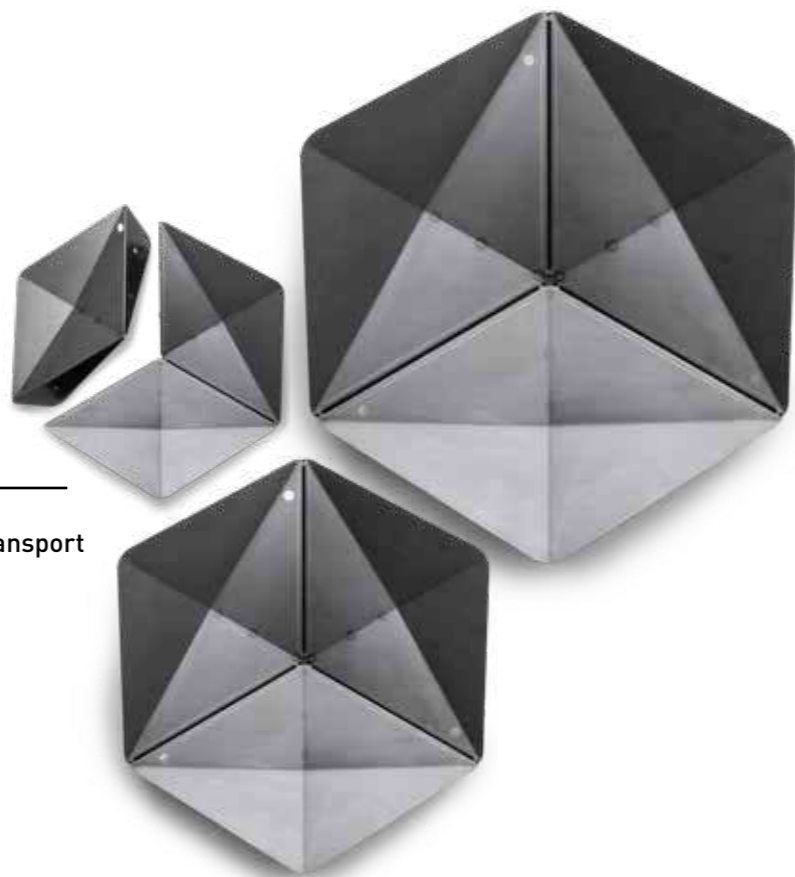

Démontable, dimensions de transport compactes



Grille pivotable et réglable en hauteur en continu

Surface de rangement ou plaque chaude réglable en hauteur



Option (TRIPLE 90) : pieds pour surélever



**TRIPLE** – Un hommage aux foyers ouverts, interprété sous une forme angulaire en acier Corten massif. TRIPLE cultive la source de chaleur archaïque avec une fonctionnalité simple et séduisante. Trois segments identiques et facettés se laissent assembler en quelques gestes pour former un grand ensemble solide.

La possibilité de démontage offre des solutions de mobilité et de transport économes en ressources. La hauteur de la grille adaptable et pivotable peut être réglée en continu. La tablette peut accueillir une théière, du vin chaud ou des grillades, mais elle peut aussi être tournée vers l'intérieur pour faire cuire un ragoût épiced.

**TRIPLE GRILLE** – La hauteur de la grille pivotable peut être réglée en continu. Une barre verticale constitue le guide qui permet de régler la grille de cuisson verticalement sur 45cm. Elle se maintient à n'importe quelle hauteur grâce au blocage.

**TRIPLE TABLE** – La surface de rangement peut accueillir une théière, du vin chaud ou des grillades, mais elle peut aussi être tournée vers l'intérieur pour faire cuire un ragoût épiced.

**TRIPLE MONTANT** – Si la TRIPLE Table ne doit pas être fixée sur la barre de guidage verticale de la grille de barbecue, elle obtient son propre support avec le TRIPLE Montant.

**TRIPLE 90 PIEDS** – Des pieds supplémentaires peuvent être installés pour surélever TRIPLE 90. Cela est utile pour obtenir une hauteur de barbecue ergonomique ou pour protéger le sol contre une chaleur excessive. Si les pieds ne sont pas utilisés, il suffit de les faire pivoter vers l'intérieur.

- ☆ Bol à feu avec fonction de barbecue extensible
- Facilement démontable, des dimensions de transport compactes
- Accessoires en option : grille pivotable et réglable en hauteur en continu, tablette ou plaque chaude réglable en hauteur,
- Possibilité de monter jusqu'à trois barres pour accessoires (TRIPLE 120 | 90)
- Possibilité de surélever grâce à des pieds de montage (uniquement TRIPLE 90)
- Acier Corten pour une patine à effet de rouille unique qui évolue avec le temps

European Product Design Award  
Iconic Award « Innovative Interior » 2019  
reddot design award 2018

TRIPLE 120 Bol à feu  
Ø 120 cm, hauteur : 32 cm, 21,5 kg | brut 90 × 63 × 22 cm, 25 kg  
N° d'article 050103, EAN 4260447330443

TRIPLE 90 Bol à feu  
Ø 90 cm, hauteur : 24 cm, 13 kg | brut 68 × 49 × 18 cm, 15,2 kg  
N° d'article 050102, EAN 4260447330436

TRIPLE 65 Bol à feu  
Ø 65 cm, hauteur : 17 cm, 6,4 kg | brut 49 × 36 × 15 cm, 8,1 kg  
N° d'article 050101, EAN 4260447330429

- ☆ Hauteur réglable en continu grâce à un blocage automatique avec la barre
- Pivotable
- Grille avec des tiges de 6 mm de diamètre
- Grille en acier inoxydable poli, poignée en acier inoxydable brossé
- Avec barre TRIPLE hofats (Article 050601 / 050602)

TRIPLE Grille 55 (convient pour TRIPLE 90 et 120)  
Ø 55 cm, 4 kg | brut 55 × 55 × 3 cm, 4 kg  
N° d'article 050302, EAN 4260447330467

TRIPLE Grille 45 (convient pour TRIPLE 65, 90 et 120)  
Ø 45 cm, 3 kg | brut 45 × 45 × 3 cm, 3 kg  
N° d'article 050301, EAN 4260447330450

- ☆ Surface de rangement pour les ustensiles de barbecue / les boissons et une plaque chaude pour les casseroles / les poêles
- Hauteur réglable en continu grâce à un blocage automatique avec la barre
- Pivotable
- Acier inoxydable, brossé
- Sans barre TRIPLE hofats (Article 050601 / 050602)

TRIPLE Table  
Ø 35 cm, 2,2 kg | brut 36 × 36 × 3 cm, 2,5 kg  
N° d'article 050201, EAN 4260447330481

- ☆ Support pour table / grille
- Possibilité de monter jusqu'à trois barres pour accessoires (TRIPLE 120/90)
- Acier inoxydable, brossé

TRIPLE Montant 55 (convient pour TRIPLE 90 et 120)  
Ø 2 cm, 55 cm de longueur, 0,6 kg | brut 56 × 2 × 2 cm, 0,6 kg  
N° d'article 050602, EAN 4260447330641

TRIPLE Montant 40 (convient pour TRIPLE 65, 90 et 120)  
Ø 2 cm, 40 cm de longueur, 0,5 kg | brut 43 × 2 × 2 cm, 0,5 kg  
N° d'article 050601, EAN 4260447330634

- ☆ Pied d'élevation TRIPLE 90 bol à feu
- Élévation de 20 cm du bol à feu
- Montage facile, en trois pièces
- Les pieds peuvent être rabattus vers l'intérieur
- Acier Corten

TRIPLE Pieds  
34 × 9 × 0,4 cm, 1,8 kg | brut 34 × 9 × 1 cm, 1,8 kg  
N° d'article 050501, EAN 4260447330498





3

VENEZIA  
SINCE 1971

VENEZIA  
SINCE 1971

**BEER BOX**



# BEER BOX



## MATÉRIAU

Acier Corten



ÉTAT DE LIVRAISON

PATINE À EFFET DE ROUILLE évolue au fil du temps

Décapsuleur



Empilable



Caisse de bière

Brasero

Barbecue et tabouret



**BEER BOX** – L'évolution de la caisse à boisson commence avec le bois et le métal et se termine pour l'instant avec du plastique pour des raisons économiques. Et s'il y avait une vie après l'existence d'un conteneur de boissons, si la caisse était recyclée en brasero après sa première utilisation ? BEER BOX, un brasero en acier corten solide dans sa forme la plus simple, mais étonnamment polyvalente: Les grandes poignées invitent à la mobilité - alors en route pour l'extérieur ! L'intérieur du carton sert également de support d'allumage.

La caisse se transforme en barbecue ou en tabouret grâce aux accessoires, et le fait qu'elle soit empilable est tout aussi utile pour surélever le brasero que pour le ranger et le transporter. La nature des choses fait de cette caisse un support publicitaire idéal, et le décapsuleur intégré fait tout simplement plaisir !

- ☆ Caisse à boissons et brasero avec extension optionnelle en barbecue et tabouret
- Décapsuleur intégré
- Avec insert en carton pour des bouteilles de 0,33l
- Empilable avec une autre BEER BOX ou une caisse de boissons du commerce
- Accessoires en option : BEER BOX Grille, BEER BOX Planchette
- Acier Corten pour une patine à l'aspect de rouille unique qui évolue avec le temps

🏆 European Product Design Award  
Stahl-Innovationspreis 2018  
(Prix de l'innovation acier 2018)  
Focus Open 2018

📏 **BEER BOX Brasero**  
38 x 28 x 30 cm, 7 kg | brut 40 x 32 x 31 cm, 9,5 kg  
N° d'article 070101, EAN 4260447330504

**BEER BOX PLANCHETTE** – La planchette permet de transformer en un tour de main le brasero BEER BOX en un siège confortable, une table d'appoint ou un tabouret pour fleurs.



- ☆ Transforme la BEER BOX en tabouret ou table d'appoint
- Peut être utilisé comme plateau de service, rainure à jus sur le pourtour à l'arrière
- Bois de bambou massif, scellé avec un vernis transparent

📏 **BEER BOX Planchette**  
40 x 30 x 2,5 cm, 1,5 kg | brut 40 x 30 x 2,5 cm, 1,5 kg  
N° d'article 070201, EAN 4260447330580

**BEER BOX GRILLE** – La grille en acier inoxydable permet également de faire des grillades sur BEER BOX. Grâce à ses poignées, elle est facile à mettre en place ou à retirer.



- ☆ Grille avec des tiges de 5 mm de diamètre
- Poignées intégrées pour une insertion sûre
- Acier inoxydable poli

📏 **BEER BOX Grille**  
42 x 30 x 4 cm, 0,9 kg | brut 42 x 30 x 4 cm, 0,9 kg  
N° d'article 070301, EAN 4260447330511

## BRANDING INDIVIDUEL P. 76





# CRATE

## MATÉRIAU

Acier Corten



ÉTAT DE LIVRAISON

PATINE À EFFET DE ROUILLE

évolue au fil du temps le temps

Caisse de rangement pour des fruits, du vin, de la bière, du bois...



Tabouret



Barbecue et brasero



**CRATE** – CRATE suit les traces de la légendaire BEER BOX. Alors que la BEER BOX s'inspirait des caisses de bière, CRATE évoque les caisses de vin et de fruits. Le bois conventionnel a toutefois laissé sa place à l'acier Corten. C'est ainsi qu'est né un produit multifonctionnel qui peut devenir beaucoup de choses : une caisse à bois, vin, bière ou fruits, mais également un brasero, un tabouret et même un barbecue.

Vous décidez spontanément de faire une sortie au bord du lac? Alors n'oubliez pas d'emporter CRATE avec vous ! Cette caisse robuste vous permettra de transporter aisément vos boissons, mais aussi le bois nécessaires pour créer un beau feu de camp ou un petit barbecue – et le barbecue est inclus !

- ☆ • Brasero avec extension optionnelle en barbecue et tabouret
- Sert également de caisse de transport pour boissons, vin, bière, bois, fruits, etc.
- Empilable avec d'autres CRATE
- Rivetage résistant en acier inoxydable
- Accessoires en option : CRATE Grille, CRATE Planchette
- Acier Corten pour une patine à l'aspect de rouille unique qui évolue avec le temps

📏 **CRATE Brasero**  
40 x 30 x 27 cm, 6,6 kg | brut 42 x 32 x 30 cm, 8,8 kg  
N° d'article 120101, EAN 4260447330863

**CRATE PLANCHETTE** – La planchette permet de transformer en un tour de main CRATE en un siège confortable, une table d'appoint ou un tabouret pour fleurs.

- ☆ • Transforme le brasero en tabouret ou table d'appoint
- Fait également office de plateau de service, bambou massif, 15 mm d'épaisseur, verni anti-rayons UV

📏 **CRATE Planchette**  
39 x 29 x 1,5 cm, 1 kg | brut 39 x 29 x 1,5 cm, 1 kg  
N° d'article 120201, EAN 4260447330870

**CRATE GRILLE** – Placez simplement la grille en acier chromé sur le brasero et toutes sortes de friandises y trouveront suffisamment de place.

- ☆ • Grille avec des tiges de 5 mm de diamètre
- Acier chromé

📏 **CRATE Grille**  
38 x 29 x 1 cm, 0,9 kg | brut 38 x 29 x 1 cm, 0,9 kg  
N° d'article 120301, EAN 4260447330887





# ELLIPSE



# ELLIPSE



## MATÉRIAU

Acier Corten



ÉTAT DE LIVRAISON

PATINE À EFFET DE ROUILLE

évolue au fil du temps le temps



Bol à feu et barbecue

Pivotable



**ELLIPSE** – Un bol à feu sculptural en acier Corten qui surprend par sa fonctionnalité insoupçonnée. Si il se trouve au centre de l'action, il peut adopter une position neutre, mais aussi faire face à un groupe de sièges ou protéger les flammes contre un vent trop fort.

Le pied assure ainsi la stabilité et constitue le support de la coque arrondie. Il sert également de bac à cendres : Lorsque le feu est largement consommé et que l'on souhaite y mettre fin complètement, on peut vider le bac dans le pied en le basculant d'un côté. Celui-ci est ensuite fermé au moyen du bac à feu vide et retourné, ce qui étouffe le feu résiduel et empêche toute formation d'étincelles.

- ☆ Bol à feu avec fonction de barbecue extensible
- Bac à feu pivotable : position neutre et face-à-face
- Extinction en toute sécurité et propreté : les braises peuvent être vidées dans le pied, le bac à feu recouvre le pied
- Accessoires en option : ELLIPSE Grille, ELLIPSE pied pour surélever
- Acier Corten pour une patine à l'aspect de rouille unique qui évolue avec le temps

archiproducts design award 2018

ELLIPSE Bol à feu  
110×57×36 cm, 17,5kg | brut 114×60×21 cm, 19,5kg  
N° d'article 060101, EAN 4260447330528



**ELLIPSE GRILLE** – La grille en acier inoxydable permet également de faire des grillades sur ELLIPSE. La grille peut porter jusqu'à 5 kg d'aliments à griller. Il est possible d'augmenter la chaleur en plaçant plus de braises sous la grille ou de la réduire en déplaçant les braises sur le côté.

- ☆ Grille avec des tiges de 6 mm de diamètre
- La grille est simplement accrochée au bord, aucun autre montage n'est nécessaire
- Acier inoxydable poli

ELLIPSE Grille  
60×40×7 cm, 3kg | brut 60×40×7 cm, 3kg  
N° d'article 060301, EAN 4260447330535



**ELLIPSE PIED** – Le pied peut être fixé sur un élément de pied supplémentaire pour surélever ELLIPSE. Cela est utile pour obtenir une hauteur de barbecue ergonomique ou pour protéger le sol de la chaleur excessive. Il est utile d'ajouter jusqu'à deux éléments de pied.

- ☆ Élément de pied supplémentaire pour surélever
- Montage facile par emboîtement
- Le bol à feu peut ainsi être surélevé de 18 cm
- Utilisation de 2 éléments de pied supplémentaires au maximum
- Acier Corten

ELLIPSE Pied  
Ø 35 cm, 18 cm de hauteur, 4,6 kg | brut 36×36×22 cm, 6,3 kg  
N° d'article 060501, EAN 4260447330542

## OUTILS DE FEU P. 67



Set d'outils de feu

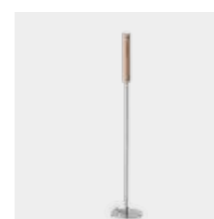

Tisonnier avec souffleur de flamme sur pied en acier inoxydable



Tisonnier avec souffleur de flamme

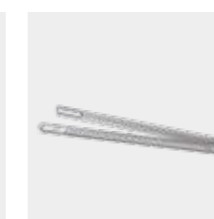

Pince à Feu





# CONE





# CONE



## MATÉRIAU

100% acier inoxydable, revêtu par poudre



Hauteur de travail confortable de 85 cm

100% acier inoxydable

Même les aliments les plus gros peuvent être cuits lentement et en économisant de l'énergie lorsque le couvercle est fermé ou à moitié fermé. La chaleur atteint les aliments de tous les côtés, comme dans un four.

### Réglage de la chaleur en continu et immédiat

La distance entre le charbon et les aliments est minimale, l'arrivée d'air est ouverte au maximum  
= la plus grande chaleur possible

La distance entre le charbon et les aliments est normale, l'arrivée d'air est ouverte  
= chaleur moyenne

La distance entre le charbon et les aliments est maximale, l'arrivée d'air est fermée  
= la chaleur la plus faible

### Fonction de brasero



**CONE** – Est le premier barbecue au charbon qui permet de régler efficacement la chaleur. Il confère le confort d'un barbecue à gaz à un barbecue à charbon et permet un contrôle intuitif de la chaleur en contrôlant la distance entre la source de chaleur et les aliments par le biais de l'arrivée d'air.

Si vous avez besoin d'une chaleur importante, par exemple pour griller à feu vif, la grille du barbecue à charbon est élevée ce qui augmente également la chaleur. Pour réduire la chaleur, il suffit d'abaisser la grille à charbon ce qui réduit automatiquement l'arrivée d'air. Le CONE peut être transformé en foyer après la cuisson car la grille du barbecue à charbon peut être soulevée jusqu'au bord de l'entonnoir.

**CONE KIT DE MONTAGE** – Pour tous ceux qui souhaitent une cuisine d'extérieur, le kit de montage CONE est la solution idéale, car il peut être encastré dans une dalle en bois, en béton ou en pierre. La table n'est pas incluse, mais un anneau de montage à visser sur la table est fourni.

**CONE PLANCHETTE** – Pour que la boisson fraîche soit toujours à portée de main et que les aliments à griller puissent être placés directement à côté de la grille en attendant d'être grillés. La planchette se fixe au barbecue en un tour de main et s'enlève tout aussi rapidement. Le bambou est l'un des bois les plus résistants grâce à la dureté exceptionnelle de sa surface. Il contient également un antibactérien naturel, ce qui en fait le matériau parfait pour une planche à découper.

**CONE GRILLE EN FONTE** – Bien plus qu'une simple grille en fonte. L'égouttoir spécialement conçu pour la grille extrêmement massive rend les grillades au charbon de bois plus saines que jamais - il veille à ce qu'aucune graisse ou marinade ne s'égoutte dans les braises tout en assurant que les aliments s'imprègnent de la note boisée et fumée du charbon. La grille en fonte est composée de deux parties, dont chacune est dotée d'un égouttoir, et peut être repliée, comme le veut la tradition CONE.

**CONE HOUSSE** – S'adapte comme un gant. Le matériau hydrofuge combiné à une fermeture éclair de haute technologie pour l'extérieur protège CONE comme une seconde peau contre la saleté et l'humidité, même lorsqu'il hiberne à partir de l'automne. CONE se laisse confortablement transporter grâce aux poignées intégrées.

- ☆ Barbecue au charbon avec chaleur réglable en continu
- ☆ Peut être également utilisé comme foyer design
- ☆ Grille massive : Ø 46 cm, tiges de Ø 5 mm, acier inoxydable poli
- ☆ Avec grille de maintien au chaud (segment Ø 50 cm)
- ☆ Avec thermomètre sur le couvercle et 2 crochets pour suspendre les outils du barbecue
- ☆ Entièrement réalisé en acier inoxydable
- ☆ Accessoires en option : CONE Planchette, CONE Grille en fonte

- 🏆 European Product Design Award
- 🏆 German Design Award Winner 2017
- 🏆 iF Design Award Winner 2016
- 🏆 Red Dot Design Award Winner 2015
- 🏆 Focus Open Design Award Winner 2015

📏 **CONE Barbecue au charbon**  
60 x 60 x 105 cm, 17 kg | brut 60 x 60 x 111 cm, 25 kg  
N° d'article 010101, EAN 4260447330030

- ☆ Toutes les caractéristiques du barbecue CONE
- ☆ Kit de montage pour tous les plans de travail
- ☆ Acier inoxydable

📏 **CONE Kit de montage**  
Anneau de montage Ø 60, hauteur 5 cm, CONE hauteur 90 cm, 17 kg brut 60 x 60 x 111 cm, 25 kg  
N° d'article 010501, EAN 4260447330078

- ☆ Plaque de rangement et plateau de service
- ☆ Rainure à jus sur le pourtour
- ☆ Avec 2 supports
- ☆ Montage facile
- ☆ Bambou massif, huilé pour usage alimentaire

📏 **CONE Planchette**  
40 x 31 x 2 cm, 1,5 kg | brut 42 x 32 x 5 cm, 2,3 kg  
N° d'article 010201, EAN 4260447330061

- ☆ Fonction anti feu-éclair
- ☆ Bonne accumulation de chaleur
- ☆ Un branding unique
- ☆ Fonction d'aromatisation (Flavourizing)
- ☆ Égouttoir en acier inoxydable
- ☆ Grille en fonte, émaillée

📏 **CONE Grille en fonte**  
Ø 46 cm, 2 cm d'épaisseur, 6 kg | brut 47 x 24 x 7 cm, 6,5 kg  
N° d'article 010301, EAN 4260447330054

- ☆ Housse de protection sur mesure
- ☆ Hydrofuge
- ☆ Poignées intégrées
- ☆ Fermeture éclair pour l'extérieur de qualité supérieure
- ☆ Textile résistant en polyester et nylon

📏 **CONE Housse**  
42 x 32 x 5 cm, 0,6 kg | brut 26 x 42 cm, 0,8 kg  
N° d'article 010401, EAN 4260447330047



# TOOLS



**PINCE** – Sa forme asymétrique permet une prise en main ergonomique et sûre. Les flancs légèrement inclinés permettent en outre de saisir délicatement les aliments sensibles. Les découpes aux extrémités assurent une bonne prise en main et une bonne visibilité - elles confèrent à la pince une visibilité de l'action, ce qui en fait un outil parfait aussi bien pour les petites crevettes que pour les biftecks d'aloyau ou T-Bone steak. Le point fort : cette pince permet de soulever la grille du barbecue et de la positionner au-dessus des braises.

**GRATTOIR** – Le grattoir ne doit pas manquer pour les grillades sur une plaque en fonte (plancha). Le grattoir inspiré de l'art japonais du barbecue Teppanyaki vous assiste dans toutes vos préparations. Retourner, découper et mélanger font partie de ses spécialités et il est même à votre service pour nettoyer la plancha. Pendant les pauses barbecue, le grattoir peut être suspendu en toute sécurité à un crochet sur le bol à feu, le barbecue ou dans la cuisine, et est ainsi toujours prêt pour sa prochaine utilisation.

**SPATULE** – Révèle tout son potentiel lorsqu'elle est utilisée sur la grille de barbecue. Elle retourne avec brio même les aliments les plus gros et les plus fragiles pour qu'ils puissent bénéficier de la chaleur du feu sous tous les angles. Grâce à la flexibilité de son utilisation et à sa poignée ergonomique, le grattoir est également utile pour découper et mélanger les aliments sur la plancha. Pendant les pauses barbecue, il peut être suspendu en toute sécurité à un crochet sur le bol à feu, le barbecue ou dans la cuisine, et est ainsi toujours prêt pour sa prochaine utilisation.

**BBQ STARTER** – Il peut être utilisé comme une cheminée d'allumage classique, mais aussi selon le principe de hōfats, où la cheminée d'allumage ne doit pas être retournée, mais simplement tirée vers le haut. Aucune étincelle ou cendre n'est produite par rapport aux cheminées d'allumage traditionnelles, ce qui est bien plus sûr et confortable.

**SET D'OUTILS DE FEU** – Le set complet comprenant une pince à feu, un tisonnier et un pied en bois permet de maîtriser le feu. Le tisonnier remplit sa fonction d'allumage du feu dans les deux sens du terme, car le tube de soufflage supplémentaire intégré et discret permet d'allumer le feu à une distance sûre des flammes. La pince à feu robuste en acier inoxydable massif permet de soulever sans effort les bûches les plus lourdes et les plus brûlantes et de retourner les grillades les plus volumineuses grâce à ses puissantes dents. L'ensemble s'enclenche harmonieusement dans le pied en bois lesté, ce qui permet de soulever agréablement le set au moyen de la pince à feu et de l'utiliser de manière mobile sur le bol à feu, le poêle et la cheminée.

**TISONNIER AVEC SOUFFLEUR DE FLAMME SUR PIED EN ACIER INOXYDABLE** – Aucun feu ne vous échappe ! Le tisonnier remplit sa fonction d'allumage du feu dans les deux sens du terme, car le tube souffleur de flamme supplémentaire intégré et discret permet d'allumer le feu à une distance sûre des flammes. Ce tube permet également de placer le tisonnier à la verticale sur le pied en acier inoxydable et de le conserver en toute sécurité - pour un plaisir durable au coin du feu.

**TISONNIER AVEC SOUFFLEUR DE FLAMME** – Aucun feu ne vous échappe ! Le tisonnier remplit sa fonction d'allumage du feu dans les deux sens du terme, car le tube souffleur de flamme supplémentaire intégré et discret permet d'allumer le feu à une distance sûre des flammes.

**PINCE À FEU** – La pince à feu robuste en acier inoxydable massif permet de maintenir même les bûches enflammées fermement en place. Les dents puissantes permettent une prise en main sûre pour soulever le bois à brûler ou pour retourner les grillades, même les plus grosses. La pince à feu se range facilement dans le pied en bois lesté (accessoire) et peut être utilisée de manière mobile sur le bol à feu, le poêle ou la cheminée.



- Pince à barbecue ergonomique avec fonction de levage de la grille
- Longueur parfaite
- Des découpes aux extrémités pour une meilleure prise en main et une meilleure visibilité
- Acier inoxydable



Focus Open Design Award Winner 2016  
iF Design Award Winner 2016



40 x 7 x 2 cm, 0,2 kg |  
brut 43 x 9 x 3 cm, 0,31 kg

#### Pince argent

N° d'article 030402, EAN 4260447330658

#### Pince noir

N° d'article 030402, EAN 4260447330658



- Grattoir flexible pour la préparation des aliments et le nettoyage de la plancha
- Poignée ergonomique pour une prise en main sans glissement
- Découpe dans le matériau pour la suspension
- Convient pour un nettoyage facile au lave-vaisselle
- Acier inoxydable



26 x 11 x 2,5 cm, 0,15 kg |  
brut 28,5 x 12,5 x 3,5 cm, 0,25 kg

#### Grattoir argent

N° d'article 00472, EAN 4064251004725

#### Grattoir noir

N° d'article 00857, EAN 4064251008570



- Spatule flexible pour la préparation des aliments et le nettoyage de la plancha
- Poignée ergonomique pour une prise en main sans glissement
- Découpe dans le matériau pour la suspension
- Convient pour un nettoyage facile au lave-vaisselle
- Acier inoxydable



29 x 9 x 5 cm, 0,15 kg |  
brut 30,5 x 10,5 x 5,5 cm, 0,23 kg

#### Spatule argent

N° d'article 00473, EAN 4064251004732

#### Spatule noir

N° d'article 00858, EAN 4064251008587



- Cheminée d'allumage pour allumer le feu de manière confortable, sûre et rapide
- Le principe d'allumage de hōfats : Vider le charbon incandescent sans retourner
- La poignée ne devient pas plus chaude que la main
- Capacité de 2,5 kg
- Acier inoxydable



**BBQ Starter**  
Ø 19 cm, 31 cm de hauteur, 1,3 kg |  
brut 32 x 29 x 19,5 cm, 4,7 kg  
N° d'article 030102, EAN 4003739218018



- Ensemble complet composé de trois pièces pince à feu, tisonnier avec souffleur de flamme et pied en bois
- Idéal pour les bols et les braseros hōfats, ou en tant que serviteur de cheminée.
- Tisonnier avec souffleur de flamme intégré : Acier inoxydable avec poignée en chêne, embouchure en acier inoxydable
- Pince à Feu : Acier inoxydable, lavable au lave-vaisselle.
- Pied en bois : Frêne



ambiente solutions 2023



**Set d'outils de feu (3 pièces)**  
8 x 8 x 60 cm, 1 kg |  
brut 9 x 9 x 63 cm, 1,32 kg  
N° d'article 00251, EAN 4064251002516



- Tisonnier avec souffleur de flamme intégré pour allumer le feu facilement et en toute sécurité
- Idéal pour les bols et les corbeilles à feu hōfats, ou en tant que serviteur de cheminée.
- Le tisonnier peut être facilement déposé sur le pied en acier inoxydable au moyen du tube souffleur de flamme
- Acier inoxydable avec poignée en chêne, embouchure en acier inoxydable



**Tisonnier avec souffleur de flamme sur pied en acier inoxydable**  
10 x 10 x 59 cm, 0,46 kg |  
brut 59,5 x 11,5 x 3 cm, 0,62 kg  
N° d'article 00252, EAN 4064251002523



- Tisonnier avec souffleur de flamme intégré pour allumer le feu facilement et en toute sécurité
- Idéal pour les bols et les corbeilles à feu hōfats, ou en tant que serviteur de cheminée.
- Acier inoxydable avec poignée en chêne, embouchure en acier inoxydable
- Accessoires en option : Pied en bois ou en acier inoxydable pour le rangement à la verticale



**Tisonnier avec souffleur de flamme**  
58 x 6 x 2,2 cm, 0,17 kg |  
brut 59,5 x 7,0 x 3,0 cm, 0,28 kg  
N° d'article 00581, EAN 4064251005814



- Manipulation sûre du bois à brûler grâce à une denture puissante à l'extrémité de la pince
- Également idéal comme pince à barbecue pour les grillades lourdes
- Idéal pour les bols et les corbeilles à feu hōfats, ou en tant que serviteur de cheminée.
- Acier inoxydable, lavable en machine
- Accessoires en option : Pied en bois pour le rangement et le transport de la pince à feu



**Pince à feu**  
50 x 11 x 2,7 cm, 0,4 kg |  
brut 51,5 x 11,5 x 3,5 cm, 0,55 kg  
N° d'article 00253, EAN 4064251002530



# TOOLS



DESIGN PLUS  
Winner 2016



NOUVEAU



NOUVEAU



**COUVERTS À STEAK** – Des outils à la hauteur d'un morceau de viande réussi. La lame tranchante ne déchire pas les fibres de la viande, mais les coupe avec précision, ce qui permet de conserver le juteux et l'arôme de la viande. Massif, forgé d'une seule pièce, l'acier inoxydable brossé et satiné est solide et parfaitement équilibré dans la main. Inoxydables, résistants au lave-vaisselle et indéformables, les outils à steak hofats sont indestructibles et garantissent des années de plaisir avec de la bonne viande. Emballés dans une boîte en bois de haute qualité, ils constituent le cadeau idéal pour tout amateur de viande et pour tous ceux qui apprécient la bonne nourriture. D'ailleurs, les couverts à steak de hofats se débrouillent aussi avec les pizzas.

**TABLIER** – Le tablier raffiné de hofats est la touche finale pour démontrer que vous êtes le maître ou la maîtresse de la cuisine et des grillades. Son matériau robuste et facile à entretenir est taillé sur mesure pour vous. Le cordon continu qui va de la nuque aux hanches en passant par les côtés permet d'ajuster le tablier à votre taille en un seul geste. Il s'ajuste parfaitement dès la première fois et offre un confort maximal. La poche sobrement intégrée et la bande pour serviette sont très appréciées. Celui-ci est déjà équipé d'une serviette en lin de qualité supérieure.

**GANTS IGNIFUGES EN CUIR** – Les gants de feu robustes hofats en cuir naturel pur et épais sont cousus à la main avec du Kevlar et fabriqués pour l'éternité. Leur résistance à la chaleur fait des grillades et de la gestion du feu un plaisir en toute sécurité, tandis que le cuir souple et l'ajustement parfait rendent les gants extrêmement agrippants.

**GANTS IGNIFUGES ARAMIDE** – Aussi souples qu'une seconde peau et résistants à la chaleur jusqu'à 500°C. La fibre d'aramide respirante est le matériau spécial de ces gants de feu qui vous permet de toucher des objets extrêmement chauds sans danger. Les picots en silicone sur toute la paume permettent de saisir les objets les plus délicats en toute sécurité.

**PLANCHE À FUMER POUR SAUMON** – Ce classique finlandais peut accueillir toutes sortes de poissons et leur donne un goût aromatique au dessus des flammes du feu. Pour cela, le filet de poisson est fixé en toute sécurité sous la fixation en acier inoxydable sur la planche en bois de hêtre massif et peut être fixé à chaque bol à feu ou brasero hofats. Pour que le poisson soit cuit uniformément et en douceur, la planche à saumon flambée peut être placée des deux côtés dans le support et les différents angles d'inclinaison entre la planche et les flammes garantissent également une gestion optimale de la température.

**BOIS DE CHAUFFAGE DE PREMIÈRE QUALITÉ** – Notre bois de chauffage de première qualité, issu de forêts allemandes, est un bois dur de haute qualité provenant de forêts gérées durablement. Le séchage technique permet d'obtenir une qualité pratiquement exempte d'altération et une teneur en eau garantie inférieure à 20 pour cent. Nos paniers à feu vous permettront de profiter du plaisir d'un feu sans fumée, tandis que la plancha assortie vous permettra de faire des grillades à feu ouvert.

**JOHNNY CATCH** – Sans doute le meilleur décapsuleur mural du monde, qui attrape les capsules par magnétisme ou dans un gobelet ! 100% acier inoxydable. Johnny Catch ne nécessite ni vis ni chevilles, il se fixe au mur à l'aide d'un ruban adhésif double face 3M de haute qualité. Le ruban adhésif adhère à toutes les surfaces, même les plus irrégulières.

Johnny Catch est obligatoire : chez les buveurs de bière, les amateurs de limonade, les crack de la bière artisanale, pour l'épicerie de nuit du coin, au club house, à la salle des groupes, à la maison des associations, de la musique et des sports, au camion de chantier, au club glamour, dans votre bar préféré, au kebab, sous la tonnelle, dans la cuisine Stylo, dans une collocation chaotique, pour la fête à la maison, au chalet de ski, au bar de plage, dans l'atelier, sur la terrasse du toit, à côté de votre barbecue, de votre réfrigérateur... Cheers!



- Très massif et parfaitement équilibré
- Lame extrêmement tranchante et dentelée
- Forgé d'une seule pièce
- Emballage de qualité dans une boîte en bois
- Acier inoxydable brossé satiné



- Tablier de barbecue avec corde continue
- S'adapte à toutes les tailles
- Poche intégrée et bande pour serviette
- Avec une serviette en lin à 100%
- Facile à entretenir, coton mélangé résistant
- Lavable (sans corde) à 40 °C
- Corde de montagne de qualité supérieure



- Résistants à la chaleur jusqu'à 350 °C
- Très confortable à porter, extrêmement bien en main
- Longue protection de l'avant-bras de 15 cm
- Idéal pour une utilisation sur le barbecue, la cheminée, le four, etc.
- Matériau extérieur : 100% cuir naturel
- Doublure : coton
- Boucle de coton intégrée pour suspendre les gants
- Certifié selon EPI catégorie 2, EN 388, EN 407
- 1 paire



- Résistants à la chaleur jusqu'à 500 °C
- Très confortable à porter, extrêmement bien en main
- Longue protection de l'avant-bras de 13 cm
- Idéal pour une utilisation sur le barbecue, la cheminée, le four, etc.
- Matériau extérieur : fibre d'aramide
- Doublure : polycoton, 50% coton, 50% polyester
- Picots en silicone résistants à la chaleur sur la face extérieure pour une meilleure prise en main
- Boucle de coton intégrée pour suspendre les gants
- Certifié selon EPI catégorie 2, EN 388, EN 407
- 1 paire



- Planche en hêtre avec fixation pour préparer le poisson au-dessus des flammes
- Convient à tous les bols à feu et braseros de hofats
- Angle d'inclinaison entre la planche et les flammes réglables
- La planche peut être placée sur le support dans les deux sens et utilisée des deux côtés
- Planche en bois : bois de hêtre non traité avec fixation en acier inoxydable
- Support : acier inoxydable massif



- Bois dur provenant de forêts gérées durablement
- Produit de manière durable à partir d'arbres allemands
- Allumage facile et combustion sans fumée grâce à 20% d'humidité résiduelle
- Petites et grandes bûches mélangées



- Décapsuleur mural avec récipient de récupération
- Peut contenir environ 60 capsules
- Montage sans vis, à la place avec du ruban adhésif extra-fort, tient même sur les surfaces rugueuses
- Décapsuleur en acier inoxydable brossé
- Récipient de récupération en version «soft touch» (polypropylène)
- Décapsuleur mural avec aimant
- Aimant très puissant, peut attraper jusqu'à 20 capsules
- Montage sans vis, à la place avec du ruban adhésif extra-fort, tient même sur les surfaces rugueuses
- Extrêmement plat sur le mur
- Acier inoxydable brossé



European Product Design Award  
Red Dot Design Award Winner 2015  
FORM# 2014 Winner

European Product Design Award  
Red Dot Design Award Winner 2015  
FORM# 2014 Winner



23 x 12 x 6 cm, 0,25 kg  
brut 27 x 15 x 6 cm, 0,31 kg

13 x 4 x 3 cm, 0,1 kg  
brut 17 x 9 x 6 cm, 0,21 kg



4x couteaux à steak  
4x fourchettes à steak  
1x boîte en bois



Focus Open Design Award Winner 2016  
iF Design Award Winner 2016



**Gants ignifuges en cuir**  
35 x 17 x 2 cm, 0,35 kg l  
brut 35 x 22 x 5 cm, 0,6 kg  
N° d'article 030302, EAN 4260447330672



**Gants ignifuges aramide**  
33 x 16 x 1,5 cm, 0,2 kg l  
brut 36 x 23 x 2,5 cm, 0,25 kg  
N° d'article 00715, EAN 4064251007153



**Planche à fumer pour saumon**  
55 x 14 x 5 cm, 1,58 kg l  
brut 63,5 x 15,5 x 5,5 cm, 1,85 kg  
N° d'article 00702, EAN 4064251003702



**Bois de chauffage à première qualité**  
40 x 26 x 27 cm, 12 kg l  
brut 40 x 26 x 27 cm, 12 kg  
N° d'article 00370, EAN 4064251003704

**JOHNNY CATCH Gobelet argent**  
N° d'article 040201, EAN 4260447330023  
**JOHNNY CATCH Gobelet noir**  
N° d'article 00842, EAN 4064251008426

**JOHNNY CATCH Aimant argent**  
N° d'article 040101, EAN 4260447330016  
**JOHNNY CATCH Aimant noir**  
N° d'article 00841, EAN 4064251008419



# POS produit



## SPIN POS Vitrine Set FR

	N° d'article
SPIN POS Vitrine	00680
SPIN POS Vitrine image de fond motif d'été <b>ou</b>	00672
SPIN POS Vitrine image de fond motif de Noël FR	00751
SPIN POS Vitrine housse FR	00811
	00676

À partir d'un montant de commande de 2.300 € net



## MOON POS Set FR

	N° d'article
MOON POS Tapis FR	00873
MOON POS Insert de flamme en carton	00865
MOON Colonne en carton	00866
MOON Flyer	00829
MOON POS Instructions de montage	00831
	00870

À partir d'un montant de commande de 800 € net



## CUBE POS Set FR

	N° d'article
CUBE POS Tapis FR	00922
CUBE Colonne en carton	00919
CUBE Flyer	820005
	810201

À partir d'un montant de commande de 800 € net



## BOWL POS Set FR

	N° d'article
BOWL POS Tapis FR	00925
BOWL Colonne en carton	00931
BOWL Flyer	820007
BOWL 70 Plancha Impression FR	00602
BOWL 70 Présentoir en acrylique (6 pièces)	00840
FIRE KITCHEN Présentoir de comptoir	00770
	00883

À partir d'un montant de commande de 2.000 € net

# Étagère produit



## Étagère Starter Set

	N° d'article
Étagère Starter	00650
FIRE STORIES 07 - Le magazine höfats	P90001
Image 1/2 pour étagère Starter	00741
	00623

À partir d'un montant de commande de 2.500 € net



## Étagère Outils (pré-équipé)

	N° d'article
	00927

pré-équipé à partir de 1.350 € net



## Étagère Bougies (pré-équipé)

	N° d'article
	00928

pré-équipé à partir de 1.407€ net



# Shop-in-Shop



## SHOP 4m<sup>2</sup>

	N° d'article
Étagère Starter	P90001
Image 1/2 pour étagère POS	00623
FIRE STORIES 07 - Le magazine hōfats	00741
Tapis de pelouse 4m <sup>2</sup>	00295
BOWL Colonne en carton	820007
BOWL 57 Présentoir en acrylique (6 pièces)	00769
BOWL 57 Plancha Impression FR	00837

À partir d'un montant de commande de 3.500 € net



## SHOP 6m<sup>2</sup>

	N° d'article
2x Étagère Starter	P90001
2x Image 1/2 pour étagère POS	00623 & 00624
FIRE STORIES 07 - Le magazine hōfats	00741
Tapis de pelouse 6m <sup>2</sup>	00295
BOWL Colonne en carton	820007
BOWL 70 Présentoir en acrylique (6 pièces)	00770
BOWL 70 Plancha Impression FR	00840
MOON POS Insert de flamme en carton	00866
Podium avec tiroir	00622

À partir d'un montant de commande de 4.500 € net

## SHOP 18m<sup>2</sup>

À partir d'un montant de commande de 13.000 € net



## TOP-SHOP





# POS Accessoires



Image 1 pour étagère POS  
N° d'article 00623



Image 2 pour étagère POS  
N° d'article 00624



Image Noël pour étagère POS  
N° d'article 00648



Vitrine image magnétique motif d'été  
(pour n° d'article 00672)  
N° d'article 00811



Vitrine image magnétique motif de Noël  
(pour n° d'article 00672)  
N° d'article 00751



Housse pour la SPIN POS vitrine FR  
N° d'article 00676

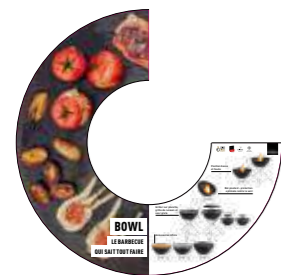

**BOWL Plancha Impression FR**  
Pour BOWL 57 N° d'article 00837  
Pour BOWL 70 N° d'article 00840

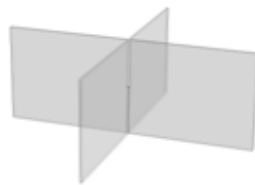

**BOWL Présentoir en acrylique (6 pièces)**  
Pour BOWL 57 N° d'article 00769  
Pour BOWL 70 N° d'article 00770



**Podium avec tiroir**  
N° d'article 00622  
Composé de : Cadre en acier avec revêtement par poudre noir  
Étagère en décor bois d'épicéa  
Tiroir en acier avec revêtement par poudre noir, avec 4 roulettes  
Dimensions monté : 1,2x0,78x0,29m

# Tapis



**MOON POS Tapis FR**  
N° d'article 00865  
1,2 x 0,8 m

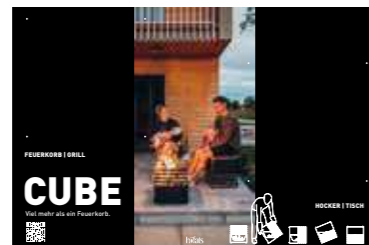

**CUBE POS Tapis FR**  
N° d'article 00919  
1,2 x 0,8 m



**BOWL POS Tapis FR**  
N° d'article 00931



**Tapis de pelouse**  
N° d'article 00295

## MAGAZINE



**„FIRE STORIES“ 7**  
N° d'article 00741  
UE 30 pièces  
210 x 280 mm, 116 pages  
DE / EN / FR  
Client final / distributeur

## FLYER DIN A5 Client final / distributeur



**CONE**  
Art.-Nr. 810101  
VE 25 Stück  
DE / EN / FR



**CUBE**  
N° d'article 810201  
UE 25 pièces  
DE / EN



**TOOLS**  
N° d'article 810301  
UE 25 pièces  
DE / EN / FR



**TRIPLE**  
N° d'article 810601  
UE 25 pièces  
DE / EN / FR



**ELLIPSE**  
N° d'article 810701  
UE 25 pièces  
DE / EN



**BEER BOX**  
N° d'article 810801  
UE 25 pièces  
DE / EN / FR



**BOWL 57 | 70**  
N° d'article 811101  
UE 25 pièces  
DE / EN / FR



**FIRE KITCHEN**  
N° d'article 00602  
UE 25 pièces  
DE / EN / FR



**SPIN 900 | 1200 | 1500**  
N° d'article 811001  
UE 25 pièces  
DE / EN / FR



**BOUEOIRS**  
N° d'article 810901  
UE 25 pièces  
DE / EN / FR



**MOON**  
N° d'article 00831  
UE 25 pièces  
DE / EN / FR

## PRÉSENTOIR EN CARTON Distributeur



**Colonne en carton BEER BOX**  
N° d'article 820002  
0,65 x 1,9 m



**Colonne en carton TRIPLE**  
N° d'article 820003  
0,65 x 1,9 m



**Colonne en carton BOWL**  
N° d'article 820007  
0,65 x 1,9 m



**Colonne en carton CUBE**  
N° d'article 820005  
0,65 x 1,9 m



**Colonne en carton SPIN**  
N° d'article 00443  
0,65 x 1,9 m



**Colonne en carton MOON**  
N° d'article 00829  
0,65 x 1,9 m



**SPIN Présentoir de table**  
N° d'article 820006  
0,27 x 0,8 m



**SPIN Présentoir de table Noël**  
N° d'article 00305  
0,27 x 0,8 m



**FIRE KITCHEN Présentoir de comptoir**  
N° d'article 00305  
0,36 x 0,8 m









## NOS PRODUITS AVEC VOTRE LOGO

Nos produits font jaillir l'étincelle. Des cadeaux dont on parle, que l'on n'oublie pas et que l'on veut avoir. Ils séduisent par leur design épuré, leur finition sans compromis et leur fonctionnalité fascinante. Grâce à une gravure ou une découpe au laser supplémentaire, votre personnalisation est appliquée de manière permanente - les cadeaux idéaux pour vos précieux collaborateurs ou clients.



[www.hofats.com/fr/Shop/Personnalisation-Produits/](http://www.hofats.com/fr/Shop/Personnalisation-Produits/)

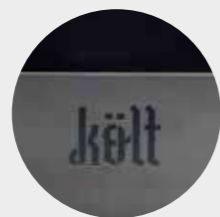

## « UN DESIGN FONCTIONNEL RENCONTRE L'AMOUR POUR LE DÉTAIL »

Le journal allemand WirtschaftsWoche a titré un article sur höfats



## SERVICE MÉDIAS

Une image en dit plus que mille mots. Nous mettons volontiers nos univers visuels à disposition pour la promotion de nos produits. Dans notre service médias, vous trouverez des données sur les produits et des images pour toutes les saisons et toutes les occasions.



<https://t1p.de/hofats-media-service>

## COMMENTAIRES DE CLIENTS

- **Plus de 50%** de tous les produits höfats sont **offerts comme** cadeaux à la famille et aux amis.
  - **87%** de nos clients et clientes s'intéressent à au moins un **autre produit de la gamme höfats**.
  - **97%** de nos clients et clientes **recommanderaient** höfats sans hésiter.
- [Enquête auprès des clients juillet 2022, n = 3.027]



Nous créons des produits fascinants avec feu et passion à partir de matériaux sans compromis - c'est hōfats - a fire story - notre façon de penser et de développer des produits, de créer une identité unique grâce à une forme épurée et une fonctionnalité captivante. Toujours avec la perfection jusque dans les moindres détails, pour qu'une idée forte devienne un produit hōfats authentique. Un produit pour des moments uniques et agréables - vivez votre propre histoire de feu.

hōfats GmbH | Albert Einstein Straße 6 | 87437 Kempten | ALLEMAGNE | [www.hofats.com](http://www.hofats.com)  
+ 49 831 98 90 94 60 | [info@hofats.com](mailto:info@hofats.com) | [order@hofats.com](mailto:order@hofats.com) | [service@hofats.com](mailto:service@hofats.com)

hōfats